

LEGGE DELLA REGIONE VENETO

n. 17 del 7 Agosto 2009

" Nuove norme per il contenimento dell'inquinamento luminoso, il risparmio energetico nell'illuminazione per esterni e per la tutela dell'ambiente e dell'attività svolta dagli osservatori astronomici "

VISUALE

Interpretare, capire, conoscere ed approfondire la LR n.17/2009

Premessa

La Legge Regionale del Veneto n.17/2009 "Visuale", oggetto di codesta pubblicazione, è completata con commenti ed illustrazioni per favorirne una maggiore comprensione.

Gli elementi di seguito riportati NON sono parte della LR17/09 emessa dalla Regione Veneto, ma sono dei contenuti esplicativi aggiunti al documento e condivisi dagli enti e dalle associazioni che hanno patrocinato la sua pubblicazione in formato elettronico. Non Fanno parte della Legge n.17/09:

- Immagini e commenti alle immagini,
- Sezioni di testo racchiuse in parentesi quadre ed in carattere corsivo italiano,
- Link a documenti esterni o interni,
- Allegati tecnici o il testo della stessa Legge n.17 del 7/8/2009

Copyright

L'utilizzo di codesto documento implica la piena accettazione delle condizioni di seguito riportate:

- Qualsiasi informazione contenuta in codesto documento non vincola gli autori e coloro che l'hanno condiviso a obblighi di garanzia ed in nessun caso gli stessi potranno essere ritenuti responsabile di eventuali danni, sia diretti che indiretti, di qualsiasi natura, provocati dalla distribuzione, dall'esecuzione o dall'uso di tale documento e delle informazioni in esso contenute.
- Lo scopo di tale strumento è assolutamente divulgativo ed informativo, e per il suo utilizzo non è dovuto alcun compenso in denaro.
- La L.r.17/09 è disponibile in formato PDF non protetto. A tal fine è possibile ed è concesso, utilizzando gli strumenti messi a disposizione da Adobe Acrobat Reader, l'utilizzo e la duplicazione di parti dei suoi contenuti (immagini, testi ed informazioni), riportando la fonte: " L.r. Veneto n.17/2009 VISUALE – CieloBuio 2009".
- Il CD ROM su cui è stato distribuito tale documento può essere duplicato senza alcuna limitazione, ma solo senza alterarne l'integrità ed i contenuti. Può essere inoltre distribuito liberamente in quanto lo scopo è assolutamente formativo e divulgativo.

Si ringraziano

- *chi ha realizzato tale documento: Diego Bonata, Fabio Falchi*
- *chi ha collaborato alla realizzazione di questo documento ed alla realizzazione delle fotografie dello stesso: Bajoni Carlo, Benatti Roberto, Bonomi Ivan, Dalla Gassa Leopoldo, Di Sora Mario, Duches Alberto, Minuto Silvano, Rama Franco, Rossi Eric, Scannabissi Andrea, Scardia Marco, Vedovato Marco, Invernizzi Luca, Rossi Carlo, Arcidiacono Fabio, Arcidiacono Fabio, Zanotti Ferruccio, Di Giuseppe Massimiliano, Capezzali Daniele, Vito Lecci.*
- *i contributi di: International Dark Sky Association e Unione Astrofili Italiani*

Per ulteriori informazioni :

CieloBuio – Coordinamento per la protezione del cielo notturno

<http://cielobuio.org>

Venetostellato

<http://venetostellato.it>

Per iscriversi alla mailing-list ILLUMINARE News e ricevere informazione su problemi legati a inquinamento luminoso, illuminotecnica, legislazione e documentazione di supporto tecnico, compilare la form relativa al seguente indirizzo:

<http://cielobuio.org>

LEGGE DELLA REGIONE VENETO
n. 17 del 7 Agosto 2009 - Bur n. 65 del 11/08/2009
" Nuove norme per il contenimento dell'inquinamento luminoso, il risparmio energetico nell'illuminazione per esterni e per la tutela dell'ambiente e dell'attività svolta dagli osservatori astronomici "

Il Consiglio regionale ha approvato
Il Presidente della Giunta regionale promulga la seguente legge regionale:

Art. 1 – Finalità

1. La Regione del Veneto promuove, con la presente legge:
 - a) la riduzione dell'inquinamento luminoso e ottico, nonché la riduzione dei consumi energetici da esso derivanti;
 - b) l'uniformità dei criteri di progettazione per il miglioramento della qualità luminosa degli impianti per la sicurezza della circolazione stradale;
 - c) la protezione dall'inquinamento luminoso dell'attività di ricerca scientifica e divulgativa svolta dagli osservatori astronomici;
 - d) la protezione dall'inquinamento luminoso dell'ambiente naturale, inteso anche come territorio, dei ritmi naturali delle specie animali e vegetali, nonché degli equilibri ecologici sia all'interno che all'esterno delle aree naturali protette;
 - e) la protezione dall'inquinamento luminoso dei beni paesistici, così come definiti dall'articolo 134 del decreto legislativo 22 gennaio 2004, n. 42, "Codice dei beni culturali e del paesaggio, ai sensi dell'articolo 10 della legge 6 luglio 2002, n. 137" e successive modificazioni;
 - f) la salvaguardia della visione del cielo stellato, nell'interesse della popolazione regionale;
 - g) la diffusione tra il pubblico delle tematiche relative all'inquinamento luminoso e la formazione di tecnici con competenze nell'ambito dell'illuminazione.
2. Ai fini della presente legge il cielo stellato è patrimonio naturale da conservare e valorizzare.

Art. 2 – Definizioni

- 1 Ai fini della presente legge si intende per:
 - a) inquinamento luminoso: ogni forma di irradiazione di luce artificiale che si disperda al di fuori delle aree cui essa è funzionalmente dedicata e, in particolare, oltre il piano dell'orizzonte;
 - b) inquinamento ottico o luce intrusiva: ogni forma di irradiazione artificiale diretta su superfici o cose cui non è funzionalmente dedicata o per le quali non è richiesta alcuna illuminazione;
 - c) abbagliamento: disturbo legato al rapporto tra l'intensità della luce che arriva direttamente al soggetto dalla sorgente e quella che gli arriva dalla superficie illuminata dall'impianto;



Fig.1 - Tipici esempi di dispersione di luce ingiustificata verso il cielo o dove non richiesta

- d) Piano dell'illuminazione per il contenimento dell'inquinamento luminoso (PICIL): il piano di cui all'articolo 5, comma 1, lettera a), redatto dai comuni, per la programmazione delle nuove installazioni d'illuminazione, nonché degli interventi da eseguire sulle installazioni esistenti alla data di entrata in vigore della presente legge;
- e) osservatorio astronomico: la costruzione adibita in maniera specifica all'osservazione astronomica a fini scientifici e divulgativi, con strumentazione dedicata all'osservazione notturna;

f) fascia di rispetto: l'area circoscritta agli osservatori astronomici, ai siti di osservazione, nonché le intere aree naturali protette, la cui estensione di raggio è determinata dall'articolo 8, comma 7, lettere a), b), c).

[*Allegato A - Elenco dei Comuni con territorio inserito nelle fasce di rispetto ai sensi della L.r.17/09 in riferimento alla ex L.r.22/97*]

Art. 3 - Compiti della Regione

1. La Regione:

- a) incentiva l'adeguamento degli impianti di illuminazione esterna esistenti alle norme di contenimento dell'inquinamento luminoso;
- b) vigila sulla corretta applicazione della presente legge da parte dei comuni e delle province per quanto di loro competenza, anche attraverso verifiche periodiche, compiute dalla struttura regionale competente per materia;
- c) promuove corsi di formazione e aggiornamento professionale per tecnici con competenze nell'ambito dell'illuminazione, avvalendosi della collaborazione degli ordini professionali e delle associazioni di cui alla lettera d);
- d) definisce, con provvedimento approvato dalla Giunta regionale, previo parere della competente commissione consiliare, l'elenco delle associazioni a carattere almeno regionale, aventi a scopo statutario lo studio ed il contenimento del fenomeno dell'inquinamento luminoso.

Art. 4 - Compiti delle Province

1. Le Province:

- a) esercitano il controllo sul corretto e razionale uso dell'energia elettrica negli impianti di illuminazione esterna e provvedono a diffondere i principi dettati dalla presente legge anche attraverso la stipula, con i comuni di riferimento, di accordi di programma, finalizzati alla riduzione dell'inquinamento luminoso e ottico mediante l'adeguamento degli impianti esistenti a quanto previsto dall'articolo 9. Gli accordi di programma fissano i criteri generali cui i comuni si attengono nell'elaborazione dei Piani dell'illuminazione per il contenimento dell'inquinamento luminoso di cui all'articolo 5, comma 1, lettera a);
- b) individuano, entro un anno dalla data di entrata in vigore della presente legge, gli impianti di grande inquinamento luminoso rispetto ai quali prevedere, entro un ulteriore anno, le priorità di bonifica, anche su segnalazione degli osservatori astronomici di cui all'articolo 8, delle associazioni di cui all'articolo 3, comma 1, lettera d) e dell'Osservatorio permanente sul fenomeno dell'inquinamento luminoso di cui all'articolo 6;
- c) redigono, entro e non oltre due anni dalla data di entrata in vigore della presente legge, un piano di adeguamento alla presente legge degli impianti d'illuminazione di loro proprietà, secondo i criteri previsti dall'articolo 12.

Art. 5 - Compiti dei Comuni

1. I Comuni:

- a) entro tre anni dalla data di entrata in vigore della presente legge si dotano del Piano dell'illuminazione per il contenimento dell'inquinamento luminoso (PICIL), che è l'atto di programmazione per la realizzazione dei nuovi impianti di illuminazione e per ogni intervento di modifica, adeguamento, manutenzione, sostituzione ed integrazione sulle installazioni di illuminazione esistenti nel territorio comunale alla data di entrata in vigore della presente legge. Il PICIL risponde al fine del contenimento dell'inquinamento luminoso, per la valorizzazione del territorio, il miglioramento della qualità della vita, la sicurezza del traffico e delle persone, il risparmio energetico ed individua i finanziamenti disposti per gli interventi programmati e le relative previsioni di spesa;

[*Allegato I - Contenuti di un piano dell'illuminazione*]

- b) adeguano i regolamenti edilizi alle disposizioni della presente legge;

[*Allegato N - Bozza di integrazione al regolamento edilizio*]
[*Allegato N1 - Dichiarazione di conformità del progetto illuminotecnico*]
[*Allegato N2 - Dichiarazione di conformità dell'installazione*]

c) sottopongono al regime dell'autorizzazione comunale tutti gli impianti di illuminazione esterna, anche a scopo pubblicitario;

[*Allegato M - Linee guida per il controllo e la verifica dei progetti*]

d) provvedono, con controlli periodici effettuati autonomamente o su segnalazione degli osservatori astronomici di cui all'articolo 8, delle associazioni di cui all'articolo 3, comma 1, lettera d) e dell'Osservatorio di cui all'articolo 6, a garantire il rispetto e l'applicazione della presente legge sul territorio di propria competenza;

e) provvedono, entro tre anni dalla individuazione delle priorità di cui all'articolo 4, comma 1, lettera b), alla bonifica degli impianti e delle aree di grande inquinamento luminoso o, per gli impianti d'illuminazione esterna privati, ad imporne la bonifica ai soggetti privati che ne sono i proprietari;

f) provvedono, anche su segnalazione degli osservatori astronomici di cui all'articolo 8, delle associazioni di cui all'articolo 3 e dell'Osservatorio permanente sul fenomeno dell'inquinamento luminoso di cui all'articolo 6, alla verifica dei punti luce non corrispondenti ai requisiti previsti dalla presente legge, disponendo affinché essi vengano modificati o sostituiti o comunque uniformati ai requisiti ed ai criteri stabiliti;

g) provvedono a individuare gli apparecchi di illuminazione pericolosi per la viabilità stradale e autostradale, in quanto responsabili di fenomeni di abbagliamento o distrazione per i veicoli in transito, e dispongono immediati interventi di normalizzazione, nel rispetto dei criteri stabiliti dalla presente legge;

[*Allegato F - Articolo 23 cod.strada*]

h) applicano le sanzioni amministrative di cui all'articolo 11, destinando i relativi proventi per le finalità di cui al comma 4 del medesimo articolo.

2. I comuni possono svolgere le attività di verifica e controllo di propria competenza con l'avvalimento dell'Agenzia regionale per la prevenzione e protezione ambientale del Veneto (ARPAV), di cui alla legge regionale 18 ottobre 1996, n. 32, "Norme per l'istituzione ed il funzionamento dell'Agenzia regionale per la prevenzione e protezione ambientale del Veneto (ARPAV)" e successive modifiche.

3. In armonia con i principi del Protocollo di Kyoto, i comuni assumono le iniziative necessarie a contenere l'incremento annuale dei consumi di energia elettrica per illuminazione esterna notturna pubblica nel territorio di propria competenza entro l'uno per cento del consumo effettivo registrato alla data di entrata in vigore della presente legge.

4. Ai fini di cui al comma 3 i comuni, entro sei mesi dalla data di entrata in vigore della presente legge, rilevano il consumo di energia elettrica per illuminazione esterna notturna pubblica nel territorio di propria competenza, misurato in chilowattora/anno, nonché la quota annuale di incremento massima (IA) ammissibile.

5. Fra le iniziative di cui al comma 3 i comuni:

a) provvedono alla sostituzione dei vecchi impianti con nuovi impianti a più elevata efficienza e minore potenza installata e, quando possibile, realizzano nuovi impianti con sorgenti luminose di potenze inferiori a 75W a parità di punti luce;

b) adottano dispositivi che riducono il flusso luminoso installato.

6. Il risparmio di consumo di energia elettrica che, all'esito dell'assunzione delle iniziative di cui al comma 3, risulti effettivamente conseguito, può essere contabilizzato ai fini della quantificazione delle quote annuali d'incremento (IA); dette quote possono essere inoltre cumulate, previa adeguata e dettagliata contabilizzazione.

[**CHIARIMENTO:**

Consumo del comune xxx registrato nel 2009 per l'illuminazione pubblica: 1000kWh/anno

Massimo incremento annuale dei consumi (1% su 1000kWh): 10kWh/anno

ESEMPIO di Bilancio dei consumi ammesso nei successivi anni: 1010kWh 2010

1020kWh 2011

1030kWh 2012 ...

Interventi tipici sul territorio nel 2010:

1. *Nel 2010 il comune introduce un sistema di riduzione di flusso luminoso su un quadro elettrico che introduce un risparmio certificato e registrato dal comune di 30kWh/anno*

Il bilancio comunale da rispettare rimane sempre quello sopra definito, ma i consumi energetici comunali decrescono di 30kWh/anno passando per il 2010 da 1000 a 970 kWh/anno quindi il comune per l'anno 2010 ha un margine per realizzare nuovi impianti pari a 40kWh/anno.

2. *Nel 2010 INOLTRE il comune VORREBBE fare nuovi impianti d'illuminazione pubblica per un aumento di consumi complessivo di 50kWh/anno*

*Consumo comunale nel 2010 per l'illuminazione (*dopo l'intervento 1): 970 kWh/anno*

Bilancio di incremento dei consumi calcolato per il 2010 con il nuovo impianto: 1020kWh/anno

L'intervento NON è ammissibile in quanto si supererebbe la quota di 1010 kWh/anno preventivati dal comune per il 2010. Ci sono 3 strade per fare tale impianto:

a- Si vede di ottimizzare ulteriormente con le nuove tecnologie l'impianto in questione per una quota di 10kWh/anno (l'introduzione di sistemi di riduzione di flusso nel nuovo impianto non è considerabili in quanto già obbligatori per legge su tutti i nuovi impianti)

b- Si rimanda l'intervento al 2011 quando la quota disponibile sarà di 1050kWh/anno

c- Si fanno altri interventi di efficienza energetica (introducendo sistemi di riduzione di flusso su impianti esistenti come nell'esempio 1, oppure si veda l'esempio 3)

3. *Nel 2010 INOLTRE il comune adegua alla legge un impianto che consumava 100kWh/anno e per le migliori efficienze ora consuma 80kWh/anno (con un risparmio di 20kWh/anno)*

*Consumo comunale nel 2010 per l'illuminazione (*dopo l'intervento 1 e 3): 950 kWh/anno*

Bilancio di incremento dei consumi calcolato per il 2010 con il nuovo impianto: 1000kWh/anno

L'intervento è all'interno del budget annuale di 1010 kWh/anno per il 2010 e consente interventi anche per altri 10 kWh/anno di consumo]

7. Tutti i capitolati relativi all'illuminazione pubblica e privata devono essere conformi alle disposizioni della presente legge e le gare d'appalto devono privilegiare criteri di valutazione di favore per le soluzioni che garantiscano maggior risparmio energetico, manutentivo, minori potenze installate e minor numero di corpi illuminanti, a parità di area da illuminare e di requisiti illuminotecnici.

[Allegato P - Capitolato d'appalto per l'illuminazione pubblica]

Art. 6 - Osservatorio permanente sul fenomeno dell'inquinamento luminoso

1. È istituito, presso la direzione generale dell'Agenzia regionale per la prevenzione e protezione ambientale del Veneto (ARPAV), di cui alla legge regionale 18 ottobre 1996, n. 32, l'Osservatorio permanente sul fenomeno dell'inquinamento luminoso, di seguito indicato come "Osservatorio".

2. Spetta all'Osservatorio:

a) la segnalazione ai comuni ed alle province dei siti e delle sorgenti luminose, pubbliche e private, di grande inquinamento luminoso che richiedono interventi di bonifica;

b) l'elaborazione di atti di indirizzo e documenti d'informazione per la predisposizione dei PICIL di cui all'articolo 5, comma 1, lettera a);

c) l'assunzione delle segnalazioni relative a violazioni, sul territorio regionale, delle disposizioni della presente legge;

d) l'acquisizione dei dati relativi all'attuazione della presente legge da parte dei soggetti competenti, al fine di favorire l'assunzione di informazioni in materia di riduzione dell'inquinamento luminoso e dei consumi energetici;

e) la predisposizione di una relazione biennale al Consiglio regionale sul fenomeno dell'inquinamento luminoso nella Regione Veneto e sullo stato d'attuazione della presente legge, in cui si rende conto dell'andamento del fenomeno dell'inquinamento luminoso nel territorio regionale e del risparmio energetico conseguito.

3. L'Osservatorio è composto dai seguenti membri:

a) il direttore generale dell'ARPAV, con funzioni di presidente;

- b) un rappresentante designato dalle associazioni di cui all'articolo 3, comma 1, lettera d);
 - c) un rappresentante designato dagli osservatori di cui all'articolo 8;
 - d) un rappresentante designato congiuntamente dagli enti gestori delle aree naturali protette regionali istituite nel territorio della Regione Veneto;
 - e) un esperto in materia di inquinamento luminoso designato dal presidente dell'Osservatorio, sentite le associazioni di cui all'articolo 3, comma 1, lettera d).
4. I componenti dell'Osservatorio sono nominati dalla Giunta regionale e durano in carica per la durata della legislatura.
5. Ai componenti dell'Osservatorio spetta il rimborso delle spese sostenute nello svolgimento dell'incarico, secondo le disposizioni vigenti in materia di rimborso spese.

Art. 7 - Progetto illuminotecnico

1. Il progetto illuminotecnico relativo agli impianti di cui all'articolo 5, comma 1, lettera c), è redatto da un professionista appartenente alle figure professionali dello specifico settore, iscritto agli ordini o collegi professionali, con curriculum specifico e formazione adeguata, conseguita anche attraverso la partecipazione ai corsi di cui all'articolo 3, comma 1, lettera c).

[Allegato M - Linee guida per il controllo e la verifica dei progetti]

2. Il progetto illuminotecnico, sviluppato nel rispetto delle norme tecniche vigenti del Comitato elettrotecnico italiano (CEI) e dell'ente nazionale di unificazione (UNI), è accompagnato da una certificazione del progettista di rispondenza dell'impianto ai requisiti della presente legge.

3. Sono esclusi dal progetto illuminotecnico gli impianti di modesta entità o temporanei e gli altri impianti per i quali è sufficiente il deposito in comune della dichiarazione di conformità ai requisiti di legge rilasciata dall'impresa installatrice. Questi sono:

- a) gli impianti di cui all'articolo 9, comma 4, lettere a), b), c), d), e) ed f);
- b) gli impianti di rifacimento, ampliamento e manutenzione ordinaria di impianti esistenti con un numero di sostegni inferiore a cinque;
- c) le insegne pubblicitarie di esercizio non dotate di illuminazione propria, come indicate all'articolo 23 del decreto legislativo 30 aprile 1992, n. 285, "Nuovo codice della strada" e successive modificazioni e al decreto del Presidente della Repubblica 16 dicembre 1992, n. 495, "Regolamento di esecuzione e di attuazione del nuovo codice della strada" e successive modificazioni, e quelle con superfici comunque non superiori a sei metri quadrati, installate con flusso luminoso in ogni caso diretto dall'alto verso il basso, realizzate secondo le prescrizioni di cui all'articolo 9, comma 2, lettera a);
- d) gli apparecchi di illuminazione esterna delle superfici vetrate, in numero non superiore a tre per singola vetrina, installati secondo le prescrizioni di cui all'articolo 9, comma 2, lettera a);
- e) le insegne a illuminazione propria, anche se costituite da tubi fluorescenti nudi;
- f) le installazioni temporanee per l'illuminazione di cantieri comunque realizzate secondo le prescrizioni di cui all'articolo 9, comma 2, lettera a).

4. Il progetto illuminotecnico deve essere corredato dalla seguente documentazione obbligatoria:

- a) documentazione relativa alle misurazioni fotometriche dell'apparecchio utilizzato nel progetto esecutivo, sia in forma tabellare numerica su supporto cartaceo, sia sotto forma di file standard normalizzato, del tipo del formato commerciale "Eulumdat" o analogo verificabile, emesso in regime di sistema di qualità aziendale certificato o rilasciato da ente terzo quale l'IMQ. Detta documentazione deve riportare la posizione di misura del corpo illuminante, il tipo di sorgente, l'identificazione del laboratorio di misura, il nominativo del responsabile tecnico del laboratorio e la sua dichiarazione circa la veridicità delle misure effettuate;
- b) istruzioni di installazione ed uso corretto dell'apparecchio in conformità alla legge.

[Allegato B - Controllo del flusso luminoso diretto]

[Allegato O - Contenuti dei progetti illuminotecnici]

Art. 8 - Disposizioni in materia di osservatori astronomici

1. La presente legge tutela gli osservatori astronomici professionali che svolgono attività di ricerca scientifica di cui all'allegato A, gli osservatori astronomici non professionali ed i siti di osservazione che svolgono attività di rilevanza culturale, scientifica e popolare d'interesse regionale e/o provinciale di cui all'allegato B.
2. Ai fini di tutela dall'inquinamento luminoso si considerano siti di osservazione le aree naturali protette che interessano il territorio regionale.
3. L'elenco degli osservatori astronomici professionali di cui all'allegato A è aggiornato periodicamente dalla Giunta regionale, con contestuale individuazione delle fasce di rispetto relative agli osservatori di nuovo inserimento, anche su proposta della Società astronomica italiana (SAIT), sentita la competente commissione consiliare.
4. L'elenco degli osservatori astronomici non professionali e dei siti di osservazione di cui all'allegato B è aggiornato periodicamente dalla Giunta regionale, con contestuale individuazione delle fasce di rispetto relative agli osservatori e dei siti di nuovo inserimento, anche su proposta degli osservatori astronomici e delle associazioni di cui all'articolo 3, comma 1, lettera d), sentita la competente commissione consiliare.
5. Nei casi di cui ai commi 3 e 4, il provvedimento della Giunta regionale che approva l'aggiornamento dell'elenco è pubblicato nel Bollettino Ufficiale della Regione del Veneto (BUR).
6. Gli osservatori astronomici:
 - a) forniscono ai comuni ogni utile indicazione ai fini dell'adeguamento delle sorgenti di luce esistenti alle disposizioni della presente legge;
 - b) segnalano ai comuni le sorgenti di luce non rispondenti alle disposizioni della presente legge, richiedendone l'intervento ai fini del loro adeguamento;
 - c) collaborano con gli enti territoriali competenti a sostegno di ogni azione in attuazione della presente legge, partecipando attivamente alle campagne informative per la divulgazione degli obiettivi e dei contenuti della legge medesima.
7. Le fasce di rispetto degli osservatori astronomici professionali, non professionali e dei siti di osservazione, di cui al comma 1, e le fasce di rispetto costituite dalle aree naturali protette, ai sensi del comma 2, hanno un'estensione di raggio, fatti salvi i confini regionali, pari:
 - a) a 25 chilometri di raggio per gli osservatori professionali;
 - b) a 10 chilometri di raggio per gli osservatori non professionali e per i siti di osservazione;
 - c) all'estensione dell'intera area naturale protetta.
8. La Giunta regionale, entro centoventi giorni dalla data di entrata in vigore della presente legge, individua con proprio provvedimento, mediante cartografia in scala 1:250.000, le fasce di rispetto di cui al comma 7, provvedendo all'invio di copia della documentazione cartografica ai comuni interessati.
9. Restano confermate le zone di protezione che, alla data di entrata in vigore della presente legge, risultino già individuate, mediante cartografia in scala 1:250.000, dalla Giunta regionale, in forza della disposizione di cui all'articolo 9, comma 5 della legge regionale 27 giugno 1997, n. 22, "Norme per la prevenzione dell'inquinamento luminoso" e successive modificazioni.

[Allegato A - Elenco dei Comuni con territorio inserito nelle fasce di rispetto ai sensi della L.r.17/09 in riferimento alla ex L.r.22/97]

10. All'interno delle fasce di rispetto di cui al comma 7 da individuare, ai sensi del comma 8 e delle zone di protezione già individuate e confermate, ai sensi del comma 9, gli impianti d'illuminazione pubblica e privata esistenti che alla data di entrata in vigore della presente legge risultino non ancora conformi alle prescrizioni della legge regionale 27 giugno 1997, n. 22, "Norme per la prevenzione dell'inquinamento luminoso", devono adeguarsi ai requisiti di cui all'articolo 9, comma 2, lettera a) entro due anni dalla data medesima.
11. All'interno delle fasce di rispetto di cui al comma 7 da individuare, ai sensi del comma 8 e delle zone di protezione già individuate e confermate, ai sensi del comma 9, gli impianti d'illuminazione pubblica e privata esistenti che alla data di entrata in vigore della presente legge risultino conformi alle prescrizioni della legge regionale 27 giugno 1997, n. 22, "Norme per la prevenzione dell'inquinamento luminoso", sono dispensati dagli interventi di adeguamento alle prescrizioni di cui alla presente legge.
12. All'interno delle fasce di rispetto di cui al comma 7 da individuare, ai sensi del comma 8 e delle zone di protezione già individuate e confermate, ai sensi del comma 9, gli impianti d'illuminazione pubblica e privata nuovi debbono essere progettati e realizzati secondo i requisiti di cui all'articolo 9, commi 2 e 3; per tali impianti non è ammessa la deroga di cui al comma 4 del medesimo articolo 9.
13. Su richiesta degli osservatori di cui agli allegati A e B, in coincidenza con particolari fenomeni e comunque per non più di tre giornate all'anno, i sindaci dei comuni ricadenti all'interno delle fasce di rispetto di cui al comma 7 dispongono, compatibilmente con le esigenze di sicurezza della circolazione veicolare, lo spegnimento integrale ovvero la riduzione del flusso luminoso degli impianti pubblici di illuminazione esterna.

Art. 9 - Regolamentazione delle sorgenti di luce e dell'utilizzazione di energia elettrica da illuminazione esterna

1. Ai fini di cui all'articolo 1, dalla data di entrata in vigore della presente legge la progettazione e l'esecuzione successiva degli impianti di illuminazione esterna, pubblica e privata devono conformarsi alle disposizioni di cui al presente articolo. Per gli impianti di illuminazione esterna, pubblica e privata, per i quali, alla data di entrata in vigore della presente legge, il progetto sia stato approvato o che siano in fase di realizzazione, è prevista la sola predisposizione di sistemi che garantiscano la non dispersione della luce verso l'alto.

2. Si considerano conformi ai principi di contenimento dell'inquinamento luminoso e del consumo energetico gli impianti che rispondono ai seguenti requisiti:

- a) sono costituiti di apparecchi illuminanti aventi un'intensità luminosa massima compresa fra 0 e 0.49 candele (cd) per 1.000 lumen di flusso luminoso totale emesso a novanta gradi ed oltre;

[Allegato B - Controllo del flusso luminoso diretto]



Fig.2 – Apparecchi conformi alla L.r. 17/09.



Fig.3 – Apparecchi che per configurazione non sono conformi alla L.r. 17/09.

[Allegato G - Capire e conoscere curve e tabelle fotometriche]

[Allegato Q - Dichiarazione di conformità dati fotometrici]



Fig.4 – Esempi di apparecchi conformi alla L.r. 17/09. Nel sito di CieloBuiro: <http://www.cielobuio.org/cielobuio/prodotti.htm> esiste una guida più completa.



Fig.5 – Esempi di apparecchi NON conformi alla L.r. 17/09.

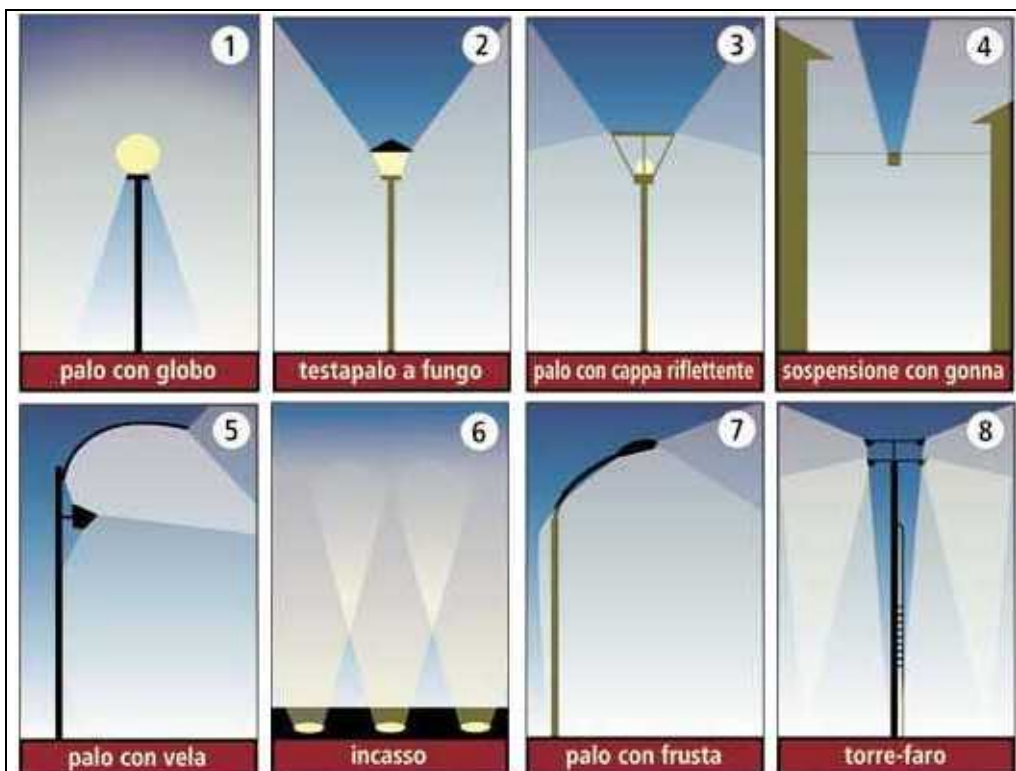
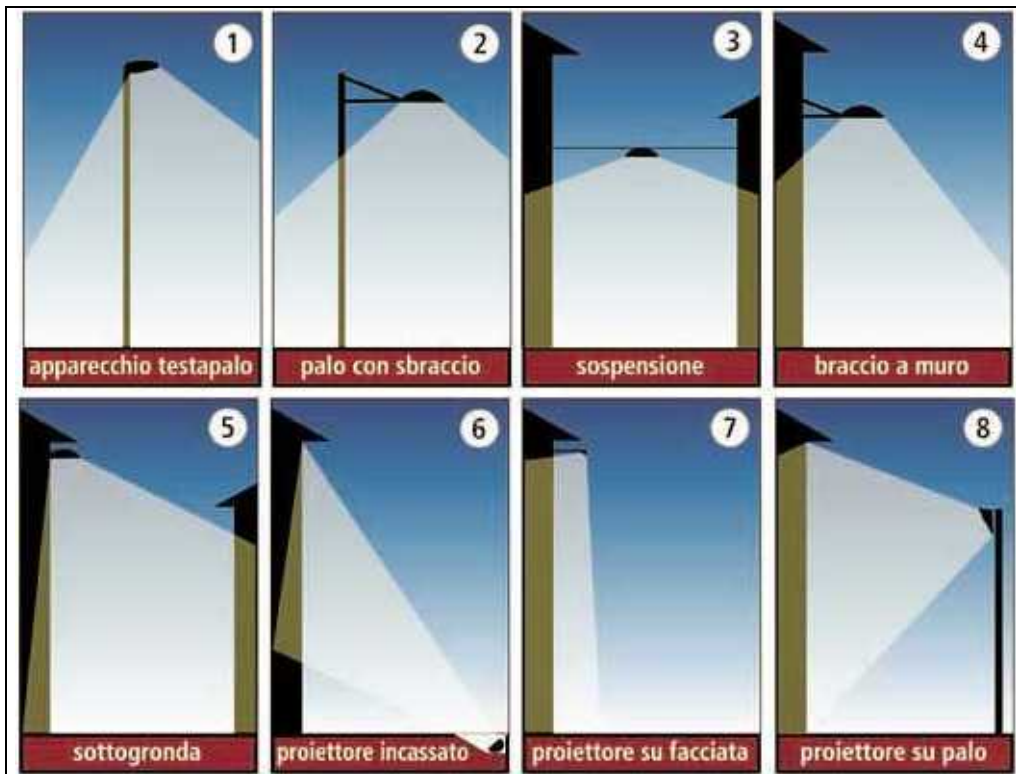

b) sono equipaggiati di lampade ad avanzata tecnologia ed elevata efficienza luminosa, come quelle al sodio ad alta o bassa pressione, in luogo di quelle ad efficienza luminosa inferiore. È consentito l'impiego di lampade con indice di resa cromatica superiore a $Ra=65$, ed efficienza comunque non inferiore ai 90 lm/w esclusivamente per l'illuminazione di monumenti, edifici, aree di aggregazione e zone pedonalizzate dei centri storici. I nuovi apparecchi d'illuminazione a led possono essere

impiegati anche in ambito stradale, a condizione siano conformi alle disposizioni di cui al comma 2 lettere a) e c) e l'efficienza delle sorgenti sia maggiore di 90lm/W;

[Allegato D - Sorgenti luminose]

c) sono realizzati in modo che le superfici illuminate non superino il livello minimo di luminanza media mantenuta o di illuminamento medio mantenuto previsto dalle norme di sicurezza specifiche; in assenza di norme di sicurezza specifiche la luminanza media sulle superfici non deve superare 1 cd/mq;

[Allegato C - Riduzione del flusso luminoso indiretto e norme di riferimento]

d) sono provvisti di appositi dispositivi che abbassano i costi energetici e manutentivi, agiscono puntualmente su ciascuna lampada o in generale sull'intero impianto e riducono il flusso luminoso in misura superiore al trenta per cento rispetto al pieno regime di operatività, entro le ore ventiquattro. La riduzione di luminanza, in funzione dei livelli di traffico, è obbligatoria per i nuovi impianti d'illuminazione stradale.

[Allegato H - Gestione della luce]

3. Si considerano conformi ai principi di contenimento dell'inquinamento luminoso e del consumo energetico i lampioni fotovoltaici autoalimentati che utilizzano pannelli aventi rendimento pari o superiore al dieci per cento e comunque corrispondenti alle caratteristiche indicate al comma 2, lettere a), b), c).

4. È concessa deroga ai requisiti di cui al comma 2:

a) per le sorgenti di luce internalizzate e quindi non inquinanti, quali gli impianti di illuminazione sotto tettoie, portici, sottopassi, gallerie e strutture similari, con effetto totalmente schermante verso l'alto;



Fig. 8 – Quattro esempi di luci internalizzate: all'interno di edifici, sotto porticati e in gallerie (pedonali o stradali) o comunque dove ci sono schermi naturali che impediscono emissione di luce verso l'alto.

b) per le sorgenti di luce facenti parte di installazione temporanea, che vengano rimosse entro un mese dalla messa in opera, o che vengano spente entro le ore ventuno nel periodo di ora solare ed entro le ore ventidue nel periodo di ora legale;

[**CHIARIMENTO 1:** *Temporaneo (Zanichelli): “che dura poco tempo che non è stabile e fisso”*
E' evidente che questa deroga (alla L.r.17/09, in particolare ad una intensità luminosa a 90° ed oltre maggiore di 0.49cd/klm) è estremamente limitata e può essere applicata per esempio a lavori in corso, fiere e feste paesane, impianti non fissi]

[**CHIARIMENTO 2:** *E' evidente in quanto regolamentato da successivo articolo di legge, che non rientrano in questa deroga gli impianti sportivi]*

c) per gli impianti che vengono accesi per meno di dieci minuti da un sensore di presenza o movimento, dotati di proiettori ad alogeni o lampadine a fluorescenza compatte o altre sorgenti di immediata accensione;

d) per i porti, gli aeroporti e le altre strutture non di competenza statale, limitatamente agli impianti e ai dispositivi di segnalazione strettamente necessari a garantire la sicurezza della navigazione marittima e aerea;



Fig. 9 – Impianti di segnalazione stradale, marittima aerea in deroga alla L.r.17/09

e) per le installazioni e per gli impianti di strutture, la cui progettazione, realizzazione e gestione sia regolata da specifica normativa statale;

f) per impianti dotati di piccole sorgenti tipo fluorescenza, gruppi di led o di sorgenti simili, caratterizzati dai seguenti requisiti:

- 1) in ciascun apparecchio, il flusso totale emesso dalle sorgenti non sia superiore a 1800 lumen;
- 2) ogni apparecchio emetta meno di 150 lumen verso l'alto;
- 3) gli apparecchi dell'impianto d'illuminazione non emettano, complessivamente, più di 2.250 lumen verso l'alto;

[Sono sempre preferibili anche in ambito residenziale prodotti con emissione nulla verso l'alto]

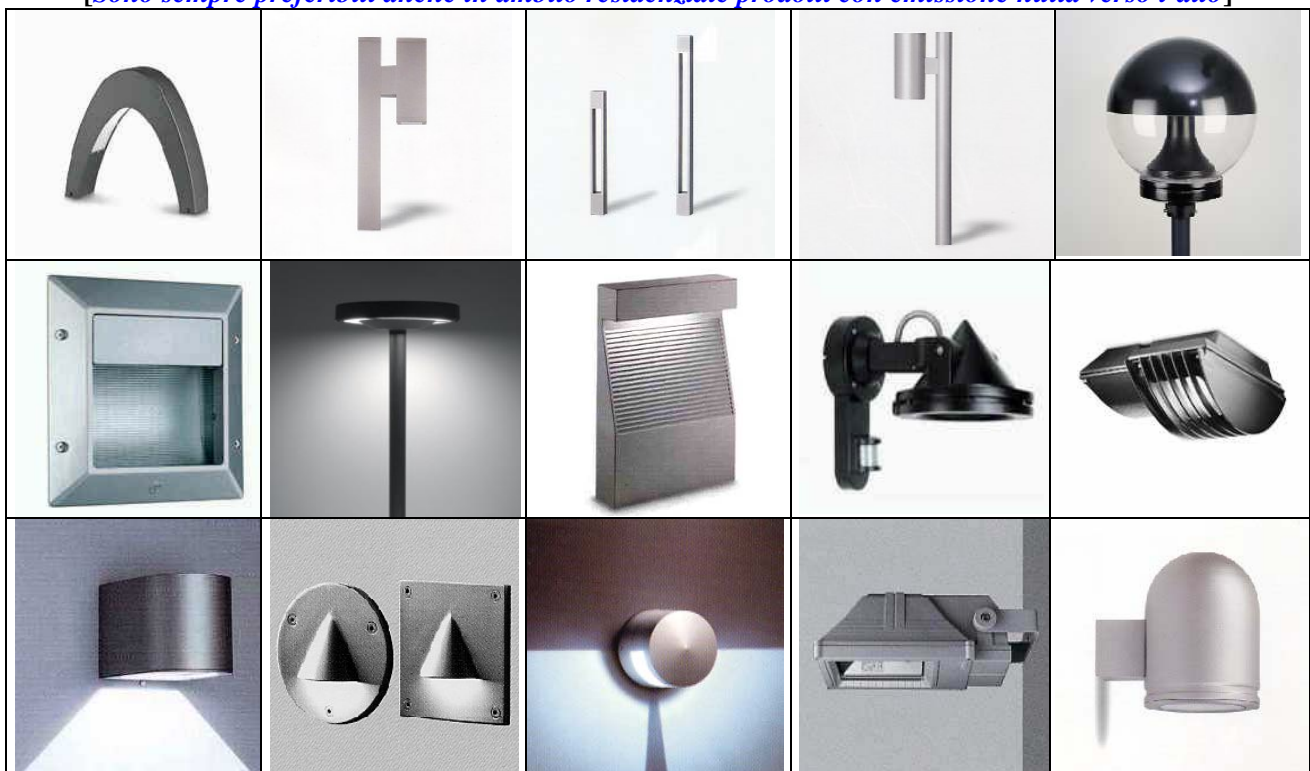

Fig. 7.10 – Apparecchi con emissione nulla verso l'alto per installazioni residenziali o di piccole dimensioni in giardini e vialetti. La sfera (a destra) esiste in pochissimi modelli conformi alla L.r.17/09.

[Questa deroga permette in limitati ambiti per ogni impianto d'illuminazione definito come da norme CEI, di impiegare apparecchi con emissione verso l'alto maggiore superiore a 0.49cd/klm i requisiti contemporanei per accedere alderoga (deroga anche al progetto ma non alla dichiarazione di conformità dell'installatore)sono:

- Sorgenti con flusso totale per apparecchio <1800lm (es. lampada fluorescenza compatta da 23W
- Apparecchi che emettonociascuno NON più di 150lm verso l'alto
- La totalità degli apparecchi per ogni impaint NON può emettere verso l'alto più di 2250lm
-

Gli esempi di seguito riportati a scopo assolutamente indicativo danno evidenza di questa deroga, ma la quantità va calcolata di volta in volta nel progetto e dichiarata dall'installatore nella sua dichiarazione]



Potenza W	23	23	23	9W led	6W	3W
lm totali	1500	1500	1500	135	135	22
% verso alto	10%	7%	3%	70%	100%	100%
lm in alto	150	105	105	94,5	135	22
n° apparecchi	15	21	50	23	16	102

g) per gli impianti installati per le manifestazioni all'aperto e itineranti con carattere di temporaneità regolarmente autorizzate dai comuni;

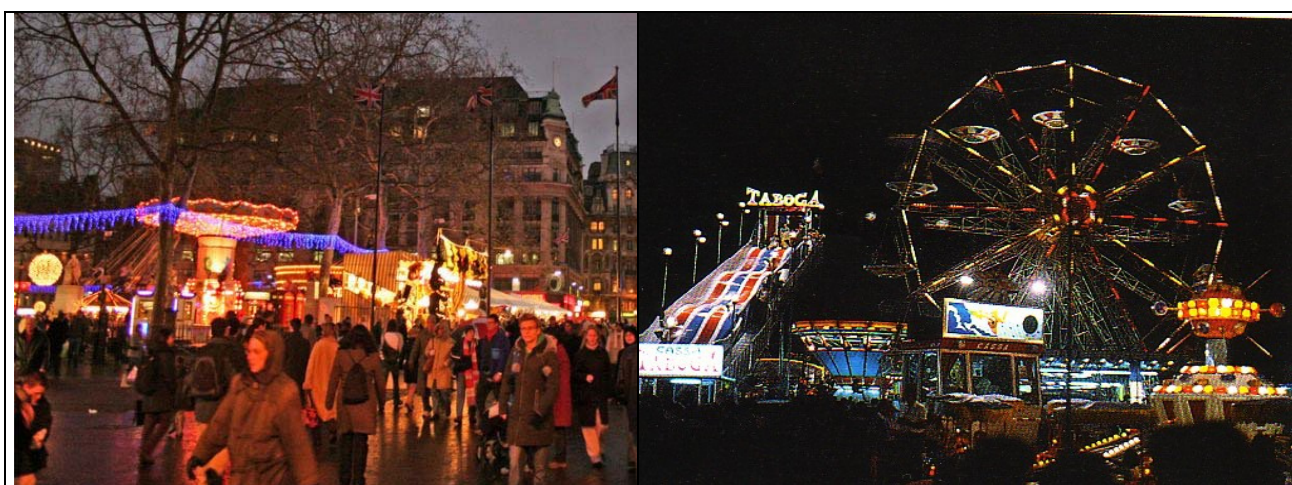

Fig. 11 – Impianti di fiere regolarmente autorizzati dal comune per periodi limitati in deroga alla L.r.17/09

h) per le insegne ad illuminazione propria, anche se costituite da tubi di neon nudi.

5. L'illuminazione delle insegne non dotate di illuminazione propria deve essere realizzata utilizzando apparecchi che illuminino dall'alto verso il basso. Le insegne dotate di luce propria non devono superare i 4.500 lumen di flusso totale, emesso in ogni direzione per ogni singolo esercizio. In ogni caso tutte le insegne luminose non preposte alla sicurezza e ai servizi di pubblica utilità devono essere spente alla chiusura dell'esercizio e comunque entro le ore ventiquattro.

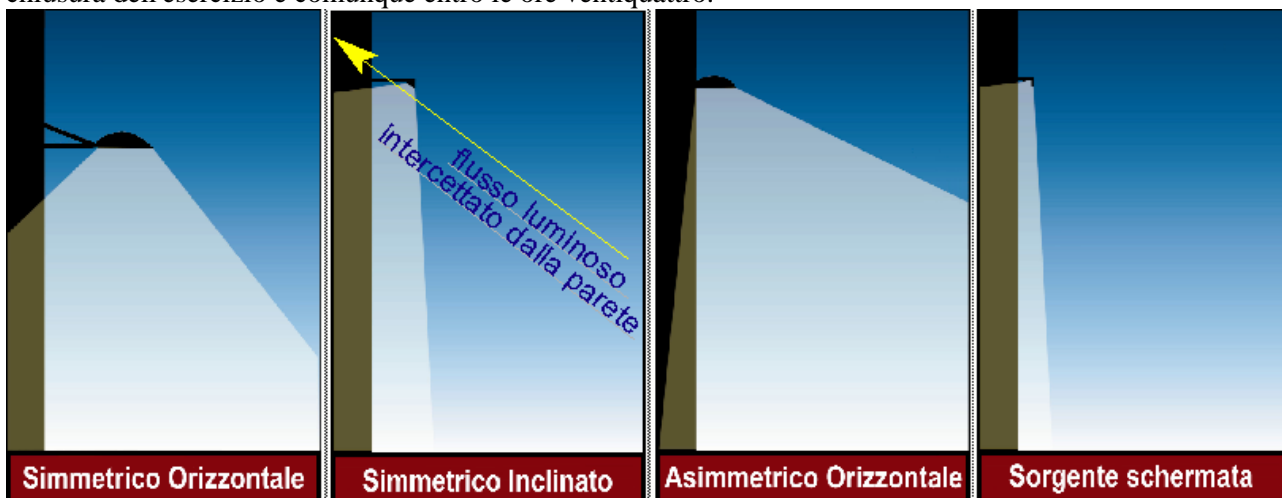

Fig. 12 - Illuminazione delle insegne, vetrine e degli edifici.

Foto a – con sbraccio conforme alla L.r. 17/09

Foto b – Conforme se il fascio luminoso viene completamente intercettato dall'edificio

Foto c – Se l'apparecchio è asimmetrico orizzontale, è conforme alla L.r. 17/09. Di questo tipo sono gli apparecchi a parete o sotto gronda.

Foto d – Apparecchio con luce completamente schermata e/o radente l'edificio. Conforme alla L.r. 17/09

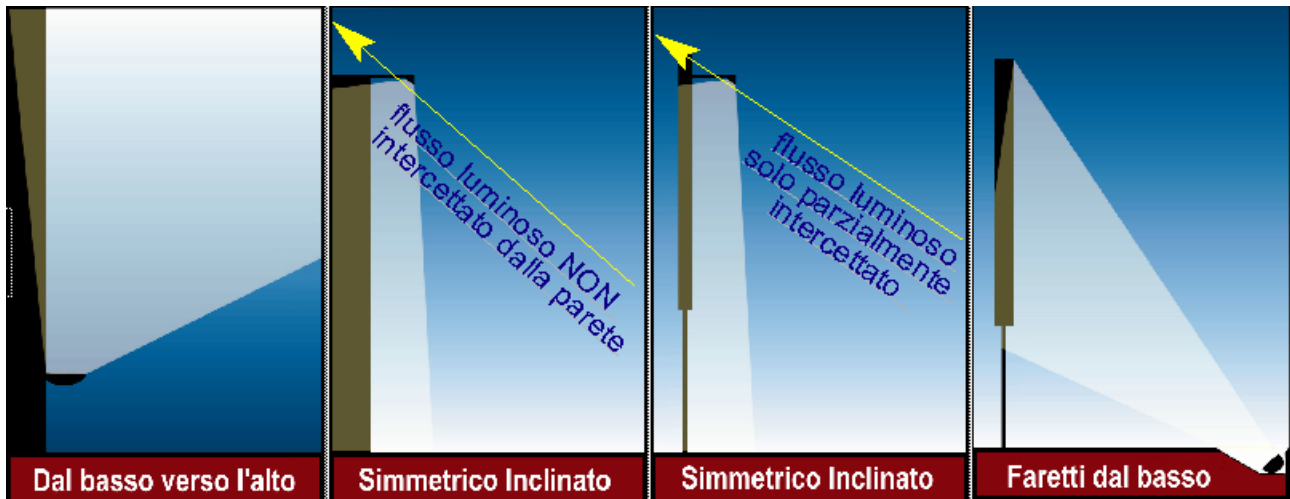

Fig. 13 - Illuminazione delle insegne e dei cartelloni pubblicitari.

Foto a – Apparecchio installato in modo NON conforme alla L.r. n.17/09

Foto b – Altra illuminazione non conforme alle indicazioni della L.r. 17/09 in quanto il piano dell'apparecchio (ove viene emesso il flusso luminoso) non è intercettato dall'edificio.

Foto c – Vale quanto alla lettera b con l'ulteriore difficoltà si illumina un cartellone pubblicitario e quindi difficilmente illuminabile senza emettere luce verso l'alto se non con proiettori orizzontali.

Foto d – Cartellone pubblicitario in cui l'installazione degli apparecchi d'illuminazione NON è conforme alla L.r. 17/09 in quanto trattasi di illuminazione dal basso verso l'alto.



Fig.14 – Alcuni tipi di insegne in deroga alla legge in quanto neon nudi o scatolati con emissione complessiva inferiore a 4500lm.



Fig.15 – Altri tipi di illuminazioni pubblicitarie. Da sinistra

Foto a: Scritta con scatolati in deroga alla L.r.17/09 (emissione minore di 4500lm).

Foto b: Schermatura con carter a 0cd/klm e quindi insegna a norma.

Foto c: Insegna illuminata con proiettori esterni verticali ma completamente internalizzati (sotto il terrazzo) e quindi in deroga alla L.r.17/09

Foto d: Illuminazione di vetrine conformemente alla L.r.17/09(proiettori orizzontali). Illuminazione decorativa natalizia in deroga in quanto di uso temporaneo.



Fig.16 – Alto-Sinistra: Insegna conforme alla L.r.17/09 con emissione di $0\text{cd}/\text{klm}$ a 90° ed oltre.
 Alto-Destra: Proiettore inclinato solo in parte schermato dal terrazzo non conforme.
 Basso-Sinistra: Illuminazione dal basso di cartellone pubblicitario NON conforme alla L.r. 17/09
 Basso-Destra: Insegna di modeste dimensioni e illuminata correttamente.



Fig.17 – Esempi di insegne prive di illuminazione propria. Le tre insegne di sinistra sono conformi alla L.r.17/09 in illuminante dall'alto verso il basso con apparecchi orizzontali o inclinati ma con flusso intercettato dalla parete. A destra 2 insegne non conformi alla L.r. 17/09 in quanto la prima è illuminata dal basso e il pannello pubblicitario è illuminato dall'alto ma con corpi illuminanti inclinati con flusso non intercettato dalla sagoma.

6. Fari, torri-faro e riflettori illuminanti parcheggi, piazzali, cantieri, svincoli ferroviari e stradali, complessi industriali e grandi aree di ogni tipo devono avere, rispetto al terreno, un'inclinazione tale, in relazione alle caratteristiche dell'impianto, da non irradiare oltre $0\text{ cd per }1.000\text{ lumen}$ a 90° e oltre. Si privilegiano gli apparecchi d'illuminazione con proiettori di tipo asimmetrico. In particolare, l'installazione di torri-faro deve prevedere una potenza installata inferiore, a parità di luminanza delle superfici illuminate, a quella di un impianto con apparecchi tradizionali; qualora il fattore di utilizzazione di torri-faro, riferito alla sola superficie di utilizzo, superi il valore di $0,5$, gli impianti devono essere dotati di appositi sistemi di spegnimento o di riduzione della luminanza, nei periodi di non utilizzazione o di traffico ridotto.

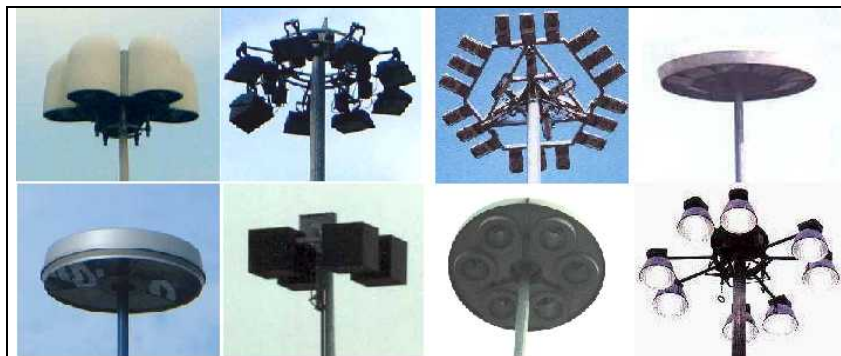

Fig 18 - Torri faro conformi alla L.r.17/09 solo se gli impianti così fatti prevedono potenze installate inferiori rispetto a impianti con apparecchi tradizionali.

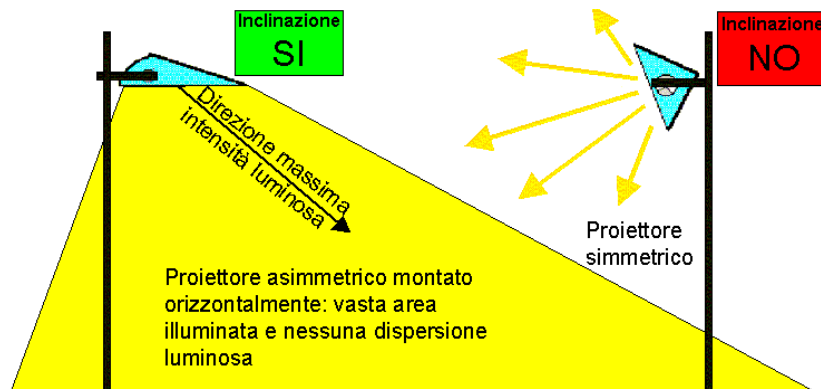

Fig 19 - -Impianti di rotonde tradizionali conformi alla L.r.17/09 con apparecchi posti centralmente o esternamente alla rotonda.

7. Nell'illuminazione degli impianti sportivi progettati per contenere oltre cinquemila spettatori, le disposizioni di cui al comma 2, lettera a) sono derogabili, salvo l'obbligo di contenere al minimo la dispersione di luce verso il cielo e al di fuori delle aree verso le quali l'illuminazione è orientata. Devono essere tecnicamente assicurate la parzializzazione dell'illuminazione, funzionale alla natura del suo utilizzo, e l'accensione dell'impianto limitata al tempo necessario allo svolgimento della manifestazione sportiva. Negli impianti sportivi è ammesso l'utilizzo di sorgenti luminose diverse da quelle di cui al comma 2, lettera b). L'illuminazione delle piste da sci deve aver luogo, compatibilmente con le esigenze di sicurezza, contenendo la dispersione di luce al di fuori della pista medesima ed il calcolo della luminanza deve tener conto dell'elevata riflettività del manto nevoso.



Fig. 20 – Impianti sportivi illuminati in modo conforme alla L.r. 17/09 con proiettori asimmetrici orientati orizzontalmente e che non disperdono luce verso l'alto.



8. È vietato, su tutto il territorio regionale, l'utilizzo anche temporaneo, di fasci di luce fissi o rotanti, di qualsiasi colore e potenza, come i fari, i fari laser, le giostrine luminose e ogni tipo di richiamo luminoso, a scopo pubblicitario o voluttuario, come i palloni aerostatici luminosi e le immagini luminose che disperdono luce verso la volta celeste. È altresì vietata l'illuminazione di elementi del paesaggio e l'utilizzo delle superfici di edifici o di elementi architettonici o naturali, per la proiezione o l'emissione di immagini, messaggi o fasci luminosi, a scopo pubblicitario o voluttuario.



Fig.21 – Fasci di luce pubblicitari di tipo fisso o rotante. I suddetti tipi di illuminazione sono assolutamente vietati su tutto il territorio regionale se non per rari eventi di carattere episodico o straordinario e comune con installazioni portatili.

[Allegato L - Ordinanza tipo per lo spegnimento di fasci di luce pubblicitari]

9. Le modalità di illuminazione degli edifici devono essere conformi ai requisiti di cui al comma 2, lettera a), con spegnimento o riduzione della potenza d'illuminazione pari ad almeno il trenta per cento, entro le ventiquattro ore. Qualora l'illuminazione di edifici di interesse storico, architettonico o monumentale non sia tecnicamente realizzabile secondo i requisiti di cui al comma 2, lettera a), è ammesso il ricorso a sistemi d'illuminazione dal basso verso l'alto, con una luminanza media mantenuta massima sulla superficie da illuminare pari a 1 cd/m² o ad un illuminamento medio fino a 15 lux. In tal caso i fasci di luce devono comunque essere contenuti all'interno della sagoma dell'edificio e, qualora la sagoma sia irregolare, il flusso diretto verso l'alto non intercettato dalla struttura non deve superare il dieci per cento del flusso nominale che fuoriesce dall'impianto di illuminazione.

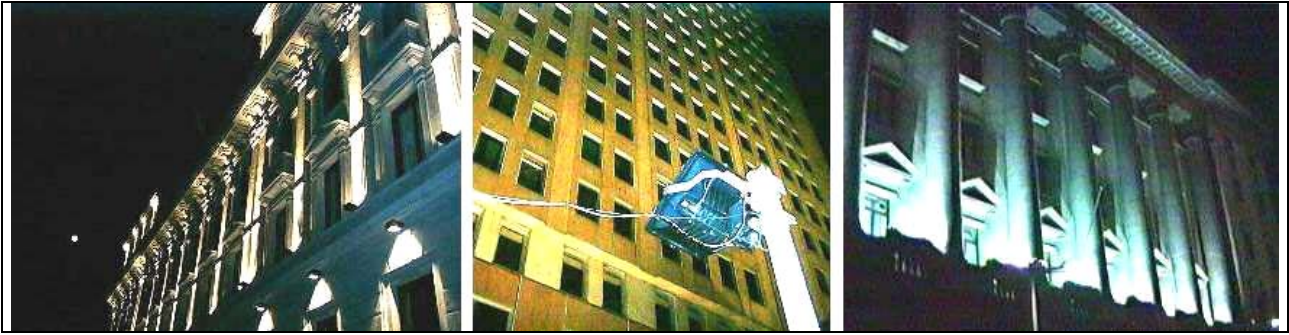

Fig.22 – Tre situazione di illuminazione di palazzi. Nella prima foto a sinistra un palazzo di valore storico con illuminazione mista, dall’alto verso il basso ed entro la sagoma dell’edificio (conforme alla L.r.17/09) e dal basso verso l’alto(non conforme). Nella seconda foto un edificio di nessun valore illuminato dal basso con elevata potenza. Nella terza foto l’illuminazione dell’edificio di alto valore storico fatta dal basso verso l’alto nella sagoma dell’edificio come da L.r.17/09 ma con elevata potenza installata.

10. Per gli impianti di illuminazione esistenti alla data d'entrata in vigore della presente legge e non rispondenti ai requisiti di cui al presente articolo, fatte salve le norme vigenti in materia di sicurezza, è disposta la modifica dell'inclinazione degli apparecchi secondo angoli prossimi all'orizzonte, con inserimento di schermi paraluce atti a limitare l'emissione luminosa oltre i novanta gradi.

11. Ai fini dell'alta efficienza degli impianti si osservano le seguenti prescrizioni:

- a) impiegare, a parità di luminanza, apparecchi che conseguano impegni ridotti di potenza elettrica, condizioni massime di interasse dei punti luce e che minimizzino costi e interventi di manutenzione nell'illuminazione pubblica e privata per esterni. In particolare per i nuovi impianti di illuminazione stradale è fatto obbligo di utilizzare apparecchi con rendimento superiore al sessanta per cento, intendendosi per rendimento il rapporto fra il flusso luminoso che fuoriesce dall'apparecchio e quello emesso dalla sorgente interna allo stesso. Gli impianti di illuminazione stradale devono altresì garantire un rapporto fra interdistanza e altezza delle sorgenti luminose non inferiore al valore di 3,7; sono consentite soluzioni alternative solo in presenza di ostacoli, fisici o arborei, o in quanto funzionali alla certificata e documentata migliore efficienza generale dell'impianto; soluzioni con apparecchi lungo entrambi i lati della strada sono consentite nei casi in cui le luminanze di progetto debbano essere superiori a 1.5cd/m² o per carreggiate con larghezza superiore ai 9 metri;
- b) massimizzazione della frazione del flusso luminoso emesso dall'impianto, in ragione dell'effettiva incidenza sulla superficie da illuminare (utilanza). La progettazione degli impianti di illuminazione esterna notturna dev'essere tale da contenere al massimo la luce intrusiva all'interno delle abitazioni e di ogni ambiente adiacente l'impianto.

[Allegato E - Ottimizzazione degli impianti di illuminazione]

Art. 10 - Contributi regionali

1. La Regione concede contributi ai comuni per la predisposizione dei PICIL.
2. La Regione concede contributi ai comuni per gli interventi di bonifica e adeguamento degli impianti alla presente legge e per la realizzazione dei nuovi impianti di illuminazione pubblica e di illuminazione stradale, secondo le disposizioni di cui alla presente legge.
3. Con provvedimento della Giunta regionale da approvarsi entro centottanta giorni dalla data di entrata in vigore della presente legge, previo parere della competente commissione consiliare, sono disposti i criteri e le modalità per l'erogazione dei contributi di cui ai commi 1 e 2.

Art. 11 – Sanzioni

1. Chiunque realizza impianti di illuminazione pubblica e privata in difformità alla presente legge è punito, previa diffida a provvedere all'adeguamento entro sessanta giorni, con la sanzione amministrativa da euro 260,00 a euro 1.030,00 per punto luce, fermo restando l'obbligo all'adeguamento entro novanta giorni dall'irrogazione della sanzione. L'impianto segnalato deve rimanere spento sino all'avvenuto adeguamento.
2. L'importo delle sanzioni amministrative di cui al comma 1 è triplicato qualora la violazione sia compiuta all'interno delle fasce di rispetto di cui all'articolo 8, comma 3.

3. La Regione interviene in caso d'inosservanza della presente legge da parte delle province e dei comuni, promuovendo le azioni a tal fine opportune e disponendo con proprio provvedimento, l'esclusione degli enti inosservanti dall'erogazione dei contributi regionali di cui all'articolo 10.

4. I proventi delle sanzioni erogate sono destinati dai comuni al finanziamento degli interventi di adeguamento degli impianti di pubblica illuminazione alle disposizioni di cui alla presente legge.

Art. 12 - Disposizioni relative all'adeguamento degli impianti esistenti

1. L'adeguamento degli impianti esistenti ha luogo secondo le seguenti modalità:

a) entro cinque anni dall'entrata in vigore della presente legge, gli impianti con apparecchi d'illuminazione con singola sorgente di luce di potenza maggiore o uguale a 400 watt non rispondenti ai requisiti e criteri di cui all'articolo 9 sono sostituiti o modificati;

b) entro dieci anni dall'entrata in vigore della presente legge, gli impianti d'illuminazione con apparecchi con singola sorgente di luce di potenza maggiore o uguale a 150 watt ma inferiore a 400 watt non rispondenti ai requisiti e criteri di cui all'articolo 9 sono sostituiti o modificati;

c) salve le disposizioni di cui all'articolo 9, comma 4, entro quindici anni dall'entrata in vigore della presente legge, gli impianti d'illuminazione con singola sorgente di luce di potenza inferiore a 150 watt, non rispondenti ai requisiti e criteri di cui all'articolo 9, commi 2 e 3, sono sostituiti o modificati.

2. I prioritari interventi di bonifica, ai sensi dell'articolo 4, comma 1, lettera b), sono eseguiti secondo i requisiti ed i criteri per la realizzazione dei nuovi impianti, di cui all'articolo 9.

3. Per l'adeguamento di cui al comma 1 e la bonifica di cui al comma 2, i soggetti privati possono procedere all'installazione di appositi schermi sulla armatura, ovvero alla sola sostituzione dei vetri di protezione delle lampade o alla sostituzione delle lampade stesse, a condizione di assicurare caratteristiche finali omogenee a quelle previste dal presente articolo e dall'articolo 9.

4. Al fine di favorire la riduzione del consumo energetico e nel rispetto delle condizioni di sicurezza previste dalla normativa vigente, i soggetti interessati possono procedere, in assenza di regolatori del flusso luminoso, allo spegnimento del cinquanta per cento delle sorgenti di luce entro le ore ventitre. La riduzione del valore della luminanza media mantenuta, indipendentemente dall'indice percentuale di traffico, avviene comunque nel rispetto delle prescrizioni delle vigenti norme.

Art. 13 - Norma finanziaria

1. Agli oneri derivanti dall'attuazione della presente legge, quantificati in euro 1.000.000,00 per ogni esercizio del triennio 2009-2011, si fa fronte con le risorse allocate nell'upb U0186 "Fondo speciale per le spese d'investimento", partita n. 5, del bilancio di previsione 2009 e pluriennale 2009-2011; contestualmente la dotazione dell'upb U0111 "Interventi di tutela ambientale" viene incrementata di euro 1.000.000,00 per ciascuno degli esercizi 2009, 2010 e 2011.

2. Per gli esercizi successivi al 2011, gli oneri saranno determinati dalle rispettive leggi finanziarie, con particolare riferimento al finanziamento di interventi che promuovano il risparmio energetico mediante l'adeguamento degli impianti con la sostituzione dei soli apparecchi e sorgenti obsolete, con analoghi a più elevata efficienza e potenze installata inferiore almeno del 3 per cento, riferita alla potenza nominale della sorgente.

Art. 14 - Norma di abrogazione

1. A far data dall'entrata in vigore della presente legge è abrogata la legge regionale 27 giugno 1997, n. 22, "Norme per la prevenzione dell'inquinamento luminoso". La presente legge sarà pubblicata nel Bollettino ufficiale della Regione veneta. È fatto obbligo a chiunque spetti di osservarla e di farla osservare come legge della Regione veneta.

Venezia, 7 agosto 2009

Galan

INDICE

Art. 1 - Finalità

Art. 2 - Definizioni

Art. 3 - Compiti della Regione

Art. 4 - Compiti delle Province

Art. 5 - Compiti dei Comuni

Art. 6 - Osservatorio permanente sul fenomeno dell'inquinamento luminoso

Art. 7 - Progetto illuminotecnico

Art. 8 - Disposizioni in materia di osservatori astronomici

Art. 9 - Regolamentazione delle sorgenti di luce e dell'utilizzazione di energia elettrica da illuminazione esterna

Art. 10 - Contributi regionali

Art. 11 - Sanzioni

Art. 12 - Disposizioni relative all'adeguamento degli impianti esistenti

Art. 13 - Norma finanziaria

Art. 14 - Norma di abrogazione

ALLEGATO ALLA LEGGE REGIONALE RELATIVA A:

NUOVE NORME PER IL CONTENIMENTO DELL'INQUINAMENTO LUMINOSO, IL RISPARMIO ENERGETICO NELL'ILLUMINAZIONE PER ESTERNI E PER LA TUTELA DELL'AMBIENTE E DELL'ATTIVITÀ SVOLTA DAGLI OSSERVATORI ASTRONOMICI.

ALLEGATO A

(previsto dall'articolo 8, comma 1)

Osservatori astronomici professionali:

- 1) Osservatorio astronomico di Padova a Cima Ekar, in comune di Asiago (Vicenza);
- 2) Osservatorio astrofisico dell'Università degli studi di Padova, in comune di Asiago (Vicenza).

ALLEGATO B

(previsto dall'articolo 8, comma 1)

Osservatori astronomici non professionali e siti di osservazione:

- 1) Osservatorio del Col Druscìè , Associazione Astronomica Cortinese, località col Druscìè, in comune di Cortina d'Ampezzo (Belluno);
- 2) Osservatorio di Vignui, Associazione Feltrina Astrofili, località Vignui, in comune di Feltre (Belluno);
- 3) Sito astronomico del Monte Lagazuoi, Rifugio Lagazuoi, in comune di Cortina d'Ampezzo (Belluno);
- 4) Osservatorio "Giuseppe Colombo" Gruppo Astrofili di Padova, via Cornaro 1b, in comune di Padova;
- 5) Osservatorio Collegio Pio X, Associazione Astrofili Trevigiani, Borgo Cavour 40, in comune di Treviso;
- 6) Osservatorio del "Centro Incontri con la natura", Casa don Bosco, Via Santa Lucia 45, in comune di Crespano del Grappa (Treviso);
- 7) Osservatorio pubblico, Associazione Astrofili di Vittorio Veneto, Via Piadera, in comune di Fregona (Treviso);
- 8) Osservatorio Luciano Lai, Via Mantovana 130, Madonna di Dossobuono, in comune di Verona;
- 9) Osservatorio "Le Pleiadi", località Settimo, in comune di Pescantina (Verona);
- 10) Sito astronomico "Bocca di Selva", località Bocca di Selva, in comune di Boscochiesanuova (Verona);
- 11) Sito astronomico "Pozza Morta", località Pozza Morta, in comune di Boscochiesanuova (Verona);
- 12) Osservatorio del Monte Novegno, Gruppo Astrofili di Schio, località La Busa, in comune di Schio (Verona);
- 13) Sito astronomico del Monte Toraro (riferimento geografico: installazioni militari), in comune di Arsiero (Vicenza);
- 14) Osservatorio comunale "G.Toaldo", Gruppo Astrofili Monte Grappa, Via L. Nodari, in comune di Nove (Vicenza). Latitudine: 45° 44' 28". Longitudine: 11h 40' 47" E;
- 15) Osservatorio del Monte Baldo Località Novezzina sn, in comune di Ferrara di Monte Baldo (Verona). Latitudine: 45° 41' 52". Longitudine: 10h 51' 32" E;
- 16) Osservatorio: Casa Marina - Parco delle Stelle, Via Sottovenda n. 3, Comune di Galzignano Terme (Padova). Latitudine: 45° 18' 39". Longitudine: 11° 41' 42" E;
- 17) Osservatorio Astronomico G. Beltrame, Gruppo Astrofili Vicentini Giorgio Abetti, Via S. Giustina n. 81, in comune di Arcugnano (Vicenza). Latitudine: 45° 29' 50". Longitudine: 11h 32' 09" E;

- 18) Osservatorio Astronomico pubblico di Marana di Crespadoro Contrada Pasquali, in comune di Crespadoro (Vicenza). Latitudine: 45° 38' 20". Longitudine: 11° 12' 37" E;
- 19) Osservatorio Fiamene, Via Papa Luciani, in comune di Negrar (Vicenza). Latitudine: 45° 34' 60". Longitudine: 010h 58' 31";
- 20) Sito astronomico, Roccolo Bonato, Via Scala in comune di Torreglia (Padova);
- 21) Sito astronomico, Monte Baiamonte, sito in comune di Teolo (Padova);
- 22) Sito astronomico, del Monte Pizzoc, in comune di Fregona (Treviso);
- 23) Sito astronomico Sant'Anna, Col Indes, in comune di Tambre (Belluno);
- 24) Sito astronomico Monte Croce, in comune di Sossano (Vicenza);
- 25) Sito astronomico Monte calvarina, in comune di Arzignano (Vicenza);
- 26) Sito astronomico di S. Giovanni Ilarione Località Cattignano (Verona);
- 27) Sito astronomico di Marano di Piave (Treviso);
- 28) Sito astronomico di Campo Fontana in comune di Selva di Progno (Verona);
- 29) Osservatorio Astronomico pubblico di S. Apollinare (Rovigo), gestito dal Gruppo Astrofili Polesani (GAP).

ALLEGATO A

Elenco dei Comuni con territorio inserito nelle fasce di rispetto ai sensi della
L.r.17/09 in riferimento alla ex L.r.22/97

NORME PER LA PREVENZIONE DELL'INQUINAMENTO LUMINOSO

COMUNE	FASCIA 10 KM	FASCIA 25 KM	FASCIA 25-50 KM
PROVINCIA DI VERONA			
Badia Calavena			*
Boscochiesanuova	*		
Bussolengo	*		
Buttapietra	*		
Castel d'Azzano	*		
Cazzano di Tramigna			*
Erbezzo	*		
Marano di Valpolicella	*		
Montecchia di Crosara			*
Negrar	*		
Pastrengo	*		
Pescantina	*		
Povegliano Veronese	*		
Ronca			*
Roverè Veronese	*		
Sant'Anna d'Alfaedo	*		
San Giovanni Ilanone			*
San Giovanni Lupatolo	*		
San Mauro di Saline			*
San Pietro in Carlano	*		
Sant'Ambrogio di Valpolicella	*		
Selva di Progno	*		
Sommacampagna	*		
Sona	*		
Tregnago			*
Velo Veronese	*		
VERONA	*		
Vestenanova			*
Vigasio	*		
Villafranca di Verona	*		
PROVINCIA DI VICENZA			
Altavilla Vicentina			*
Altissimo			*
Arcugnano			*
Arsiero		*	
Arzignano			*
Asiago		*	
Barbarano Vicentino			*
Bassano del Grappa		*	
Bolzano Vicentino			*
Breganze		*	
Brendola			*
Bressanvido		*	
Brogliano			*
Caldogno			*
Castrano		*	
Calvene		*	
Camisano Vicentino			*
Campolongo sul Brenta		*	
Carrè		*	
Cartigliano		*	

Elenco dei Comuni con territorio inserito nelle fasce di rispetto ai sensi della

legge regionale 27 giugno 1997, n° 22

NORME PER LA PREVENZIONE DELL'INQUINAMENTO LUMINOSO

COMUNE	FASCIA 10 KM	FASCIA 25 KM	FASCIA 25-50 KM
Cassola		*	
Castegnero			*
Castelgomberto			*
Chiampo			*
Chiuppano		*	
Cismon del Grappa		*	
Cogolo del Grappa		*	
Conco		*	
Comedo Vicentino			*
Costabissara			*
Creazzo			*
Crespadaro			*
Dueville		*	
Enego		*	
Fara Vicentino		*	
Foza		*	
Gallio		*	
Gambellara			*
Gambugliano			*
Grancona			*
Grisignano di Zocco			*
Grumolo delle Abbadesse			*
Isola Vicentina			*
Laghi		*	
Lastebasse		*	
Longare			*
Lugo di Vicenza		*	
Lusitana		*	
Malo		*	
Marano Vicentino		*	
Marostica		*	
Mason Vicentino		*	
Molvena		*	
Montebello Vicentino			*
Montecchio Maggiore			*
Montecchio Precalcino		*	
Monte di Malo			*
Montegalda			*
Montegaldella			*
Monteviale			*
Monticello Conte Otto			*
Montorso Vicentino			*
Mossano			*
Mussolente		*	
Nanto			*
Nogarolo Vicentino			*
Nove		*	
Pedemonte		*	
Pianezze		*	
Piovene Rocchette		*	
Posina		*	
Pove del Grappa		*	

Elenco dei Comuni con territorio inserito nelle fasce di rispetto ai sensi della

legge regionale 27 giugno 1997, n° 22

NORME PER LA PREVENZIONE DELL'INQUINAMENTO LUMINOSO

COMUNE	FASCIA 10 KM	FASCIA 25 KM	FASCIA 25-50 KM
Pozzoleone		*	
Quinto Vicentino			*
Recoaro Terme	*		
Roana		*	
Romano d'Ezzelino		*	
Rosà		*	
Rossano Veneto		*	
Rotzo		*	
Salcedo		*	
Sandrigo		*	
San Nazario		*	
San Pietro Mussolino			*
Santorso		*	
San Vito di Leguzzano		*	
Sarcedo		*	
Sarego			*
Schiavon		*	
Schio		*	
Solagna		*	
Sovizzo			*
Tezze sul Brenta		*	
Thiene		*	
Tonezza del Cimone		*	
Torrebelvicino		*	
Torri di Quartesolo			*
Trissino			*
Valdagno			*
Valdastico		*	
Valli del Pasubio		*	
Valstagna		*	
Velo d'Astico		*	
VICENZA			*
Villaverla		*	
Zanè		*	
Zermeghedo			*
Zovencedo			*
Zugliano		*	
PROVINCIA DI BELLUNO			
Alzano di Piave	*		
Arsiè		*	
Cesiomaggiore	*		
Colle Santa Lucia	*		
Cortina d'Ampezzo	*		
Feltre	*		
Fonzaso		*	
Lamon			*
Lentiai	*		
Livinallongo del Col di Lana	*		
Mel			*
Pedavena	*		
Quero			*

Elenco dei Comuni con territorio inserito nelle fasce di rispetto ai sensi della

legge regionale 27 giugno 1997, n° 22

NORME PER LA PREVENZIONE DELL'INQUINAMENTO LUMINOSO

COMUNE	FASCIA 10 KM	FASCIA 25 KM	FASCIA 25-50 KM
San Vito di Cadore	*		
San Gregorio nelle Alpi			*
Santa Giustina			*
Selva di Cadore	*		
Seren del Grappa		*	
Sovramonte	*		
Vas			*
PROVICIA DI TREVISO			
Altivole			*
Asolo			*
Borso del Grappa		*	
Caerano San Marco			*
Cappella Maggiore	*		
Carbonera	*		
Casale sul Sile	*		
Casier	*		
Castelcucco		*	
Castelfranco Veneto			*
Castello di Godego			*
Cavaso del Tomba	*		
Cison di Valmarino			*
Colle Umberto	*		
Cordignano	*		
Cornuda			*
Crespano del Grappa		*	
Crocetta del Montello			*
Farra di Soligo			*
Follina			*
Fonte	*		
Fregona	*		
Giavera del Montello			*
Istrana			*
Loria			*
Maser			*
Miane			*
Monfumo	*		
Montebelluna			*
Morgano	*		
Moriago della Battaglia			*
Nervesa della Battaglia			*
Paderno del Grappa		*	
Paese	*		
Pederobba			*
Pieve di Soligo			*
Ponzano Veneto	*		
Possagno		*	
Povegliano	*		
Preganziol	*		
Quinto di Treviso	*		
Resena			*
Revine Lago	*		

Elenco dei Comuni con territorio inserito nelle fasce di rispetto ai sensi della

legge regionale 27 giugno 1997, n° 22

NORME PER LA PREVENZIONE DELL'INQUINAMENTO LUMINOSO

COMUNE	FASCIA 10 KM	FASCIA 25 KM	FASCIA 25-50 KM
Riese Pio X			*
San Zenone degli Ezzelini		*	
Sarmede	*		
Segusino			*
Sernaglia della Battaglia			*
Silea	*		
Tarzo	*		
Trevignano			*
TREVISO	*		
Valdobbiadene			*
Vedelago			*
Vidor			*
Villorba	*		
Vittorio Veneto	*		
Volpago del Montello			*
Zero Branco	*		
PROVINCIA DI PADOVA			
Abano Terme	*		
Albignasego	*		
Borgoricco			*
Cadoneghe	*		
Campodarsego			*
Campodoro			*
Camposampiero			*
Campo San Martino			*
Carmignano di Brenta			*
Cittadella			*
Curtarolo			*
Fontaniva			*
Galliera Veneta			*
Gazzo			*
Grantorto			*
Legnaro	*		
Limena	*		
Loreggia			*
Maserà di Piave	*		
Massanzago			*
Mestrino			*
Noventa	*		
PADOVA	*		
Piazzola sul Brenta			*
Piombino Dese			*
Ponte San Nicolò	*		
Rubano	*		
Saccolongo	*		
San Giorgio delle Pertiche			*
San Giorgio in Bosco			*
San Martino di Lupari			*
San Pietro in Gù			*
Santa Giustina in Colle			*
Saonara	*		

Elenco dei Comuni con territorio inserito nelle fasce di rispetto ai sensi della

legge regionale 27 giugno 1997, n° 22

NORME PER LA PREVENZIONE DELL'INQUINAMENTO LUMINOSO



COMUNE	FASCIA 10 KM	FASCIA 25 KM	FASCIA 25-50 KM
Selvazzano Dentro	*		
Tombolo			*
Trebaseleghe			*
Veggiano			*
Vigodarzere	*		
Vigonza	*		
Villa del Conte			*
Villafranca Padovana			*

CARTOGRAFIA TEMATICA DELLA REGIONE VENETO

NORME PER LA PREVENZIONE DELL'INQUINAMENTO LUMINOSO

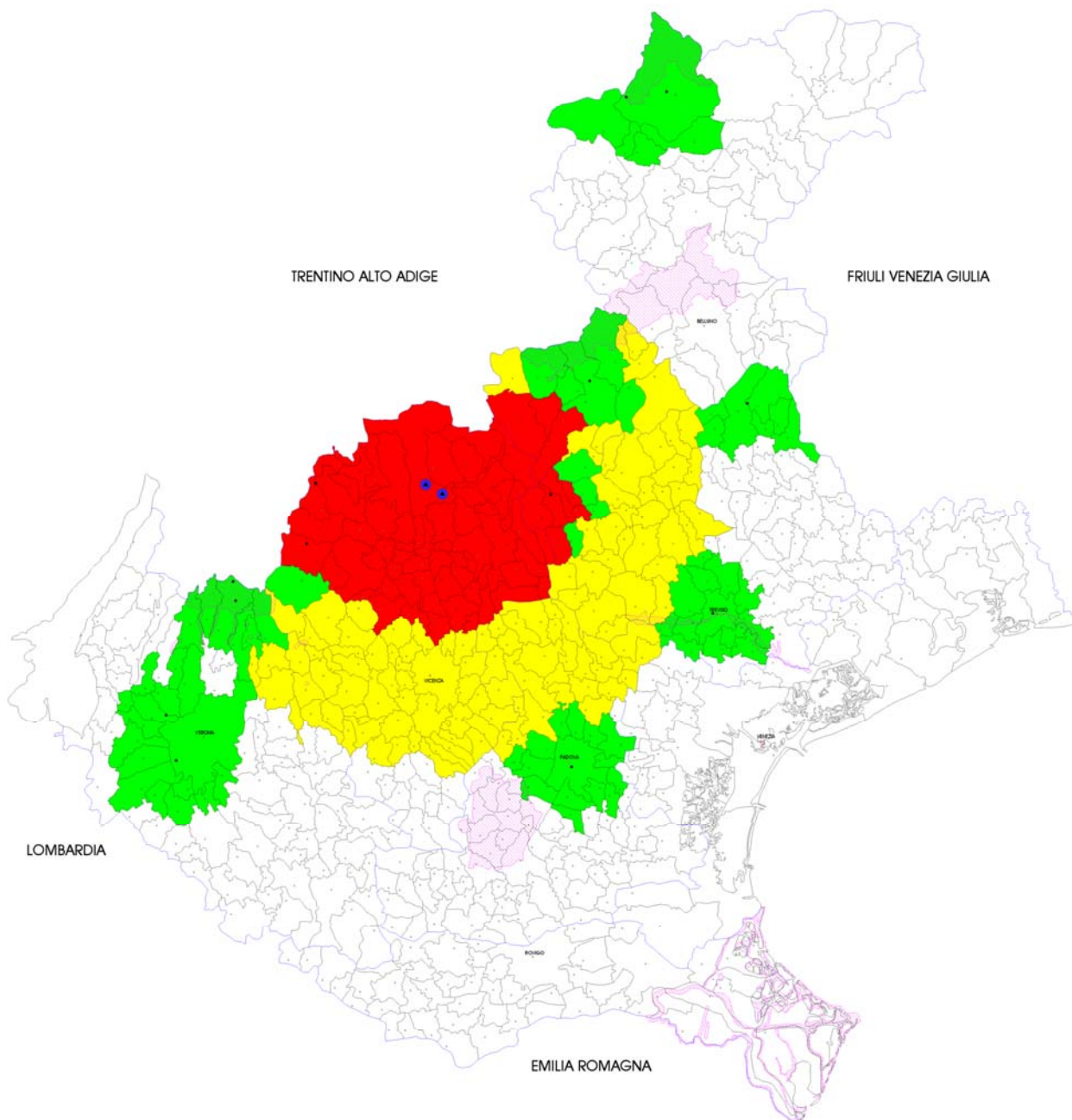
Legge Regionale 27 Giugno 1997, n. 22 (B.U.R. 53/1997)







-  ZONA DI MASSIMA PROTEZIONE PER GLI OSSERVATORI PROFESSIONALI (estensione di raggio pari a 1 km)
CRITERI TECNICI: vedi punto 1
-  ZONA DI PROTEZIONE PER GLI OSSERVATORI PROFESSIONALI (estensione di raggio pari a 25 km)
CRITERI TECNICI: vedi punti 2, 3, 4, 5, 6, 8
-  ZONA DI PROTEZIONE PER GLI OSSERVATORI NON PROFESSIONALI E DI SITI DI OSSERVAZIONE (estensione di raggio pari a 10 km)
CRITERI TECNICI: vedi punti 2, 3, 4, 5, 6, 8
-  ZONA DI PROTEZIONE PER GLI OSSERVATORI PROFESSIONALI (fascia di protezione tra 25 e 50 km)
CRITERI TECNICI: vedi punti 2, 4, 5, 6, 7, 8
-  AREE NATURALI PROTETTE AI SENSI DELLA LEGGE n. 294/1991
CRITERI TECNICI: vedi punti 2, 3, 4, 5, 6, 8
-  N.B.: i criteri tecnici indicati nei punti 2, 4, 5, 6 e 8 devono essere rispettati da tutti i Comuni del Veneto anche se non compresi nelle zone di protezione sopra indicate







CARTOGRAFIA TEMATICA DELLA REGIONE VENETO

NORME PER LA PREVENZIONE DELL'INQUINAMENTO LUMINOSO

Legge regionale 27 giugno 1997 n. 22 (B.U.R. 53/1997)

PROVINCIA DI VICENZA

-  OSSERVATORI ASTRONOMICI PROFESSIONALI
-  OSSERVATORI ASTRONOMICI NON PROFESSIONALI O SITI DI OSSERVAZIONE
-  CAPOLUOGO DI REGIONE
-  CAPOLUOGO DI PROVINCIA
-  COMUNE

-  ZONA DI MASSIMA PROTEZIONE PER GLI OSSERVATORI PROFESSIONALI (estensione di raggio pari a 1 km)
CRITERI TECNICI: vedi punto 1
-  ZONA DI PROTEZIONE PER GLI OSSERVATORI PROFESSIONALI (estensione di raggio pari a 25 km)
CRITERI TECNICI: vedi punti 2, 3, 4, 5, 6, 8
-  ZONA DI PROTEZIONE PER GLI OSSERVATORI NON PROFESSIONALI E DI SITI DI OSSERVAZIONE
(estensione di raggio pari a 10 km)
CRITERI TECNICI: vedi punti 2, 3, 4, 5, 6, 8
-  ZONA DI PROTEZIONE PER GLI OSSERVATORI PROFESSIONALI (fascia di protezione tra 25 e 50 km)
CRITERI TECNICI: vedi punti 2, 4, 5, 6, 7, 8
-  AREE NATURALI PROTETTE AI SENSI DELLA LEGGE n. 294/1991
CRITERI TECNICI: vedi punti 2, 3, 4, 5, 6, 8
- 

N.B.: i criteri tecnici indicati nei punti 2, 4, 5, 6 e 8 devono essere rispettati da tutti i Comuni del Veneto anche se non compresi nelle zone di protezione sopra indicate

CRITERI TECNICI PER PROGETTAZIONE, REALIZZAZIONE E GESTIONE IMPIANTI DI ILLUMINAZIONE ESTERNA (articolo 9 e allegato "C" della legge regionale n. 22 del 27 giugno 1997)

- 1: divieto totale di utilizzo di sorgenti luminose che producano qualunque emissione di luce verso l'alto
- 2: divieto di utilizzo di sorgenti luminose che producano un'emissione verso l'alto superiore al 3% del flusso totale emesso dalla sorgente;
- 3: divieto di utilizzo di sorgenti luminose che producano fasci di luce di qualsiasi tipo e modalità, fissi e rotanti, diretti verso il cielo o verso superfici che possano rifletterli verso il cielo;
- 4: preferibile utilizzo di sorgenti luminose a vapori di sodio ad alta pressione;
- 5: per le strade a traffico motorizzato, selezionare ogniqualvolta ciò sia possibile i livelli minimi di luminanza ed illuminamento consentiti dalle norme UNI 10439;
- 6: limitare l'uso di proiettori ai casi di reale necessità, in ogni caso mantenendo l'orientazione del fascio verso il basso, non oltre i sessanta gradi dalla verticale;
- 7: orientare i fasci di luce privati di qualsiasi tipo e modalità, fissi e rotanti, diretti verso il cielo o verso superfici che possano rifletterli verso il cielo ad almeno novanta gradi dalla direzione in cui si trovano i telescopi professionali;
- 8: adottare sistemi automatici di controllo e riduzione del flusso luminoso, fino al cinquanta per cento del totale, dopo le ore ventidue, e adottare lo spegnimento programmato integrale degli impianti ogniqualvolta ciò sia possibile, tenuto conto delle esigenze di sicurezza

ALLEGATO B COME ILLUMINARE CORRETTAMENTE

Il Controllo del flusso luminoso diretto costituisce di fatto lo strumento imposto dalla normativa regionale per definire il “come illuminare” correttamente, in modo che gli impianti di illuminazione possano essere considerati a ridotto inquinamento luminoso e a risparmio energetico.

L.r. 17/09, Art. 9, comma 2, lettera a) regolamentazione delle sorgenti di luce e dell'utilizzazione di energia elettrica da illuminazione esterna:

2. Sono considerati antinquinamento luminoso e a ridotto consumo energetico solo gli impianti che contemporaneamente siano:

a) sono costituiti da apparecchi illuminanti, aventi un'intensità luminosa massima fra 0 e 0,49 cd per 1.000 lumen a 90° e oltre;



Figura 1 – Tipologie di apparecchi non ammessi dalla Lr17/09



Figura 2 – Tipologie di apparecchi conformi alla legge n.17/09

L' **Intensità luminosa** (I) esprime la quantità di luce che è emessa da una sorgente (flusso luminoso) in una determinata direzione (angolo γ). Essendo una grandezza di tipo *vettoriale* per esprimerla correttamente non basta indicare la quantità di luce ma occorre specificare la direzione ad essa associata. Per permettere i necessari confronti viene “normalizzata” per 1000 lumen. L'unità di misura è la candela (cd).

Il **Flusso luminoso** (Φ) è la grandezza che quantifica la quantità di luce emessa da una sorgente luminosa o, come in questo caso, da un apparecchio, nell'unità di tempo. L'unità di misura è il lumen (lm).

Prevedere che i nuovi impianti debbano possedere apparecchi che, una volta installati, emettano al massimo tra 0,00 e 0,49 cd di intensità luminosa ogni 1000 lumen emessi (l'indicazione di tali valori, rientra nel range dell'errore strumentale della misurazione del valore zero), per un'angolazione pari o maggiore a 90° (cioè oltre la linea di orizzonte) significa non ammettere flusso luminoso al di sopra della linea di orizzonte, e a tal fine è da sottolineare l'importanza di una corretta installazione.

L' **angolo γ** è quello misurato rispetto alla direzione verticale passante per il centro dell'apparecchio. Gamma uguale a 0° si trova al nadir (sotto l'apparecchio), gamma uguale a 90° corrisponde alla direzione dell'orizzonte (orizzontale) e gamma uguale a 180° corrisponde alla direzione dello zenit (perfettamente sopra l'apparecchio). Si veda la figura 4.

L' **angolo C** è l'angolo che i piani passanti per il centro dell'apparecchio e verticali formano con la direzione longitudinale alla strada. Si veda la figura 3 e 4.

Come si può facilmente verificare, la tabella riporta un esempio di dati fotometrici di un apparecchio conforme alla normativa regionale, avendo Intensità luminosa per un angolo di 90° ed oltre, di zero candele (riga con gamma 130-180°).

Per essere conforme alle direttive di legge, le tabelle fotometriche devono contenere valori di intensità luminosa massima che non superi 0cd/klm o 0.49 cd/klm per angoli gamma superiori o uguali a 90° (tutte le linee evidenziate in rosso nella figura 4) per ogni piano C.

Se nella tabella vengono riportati dal laboratorio emittente anche i numeri decimali il valore massimo ammissibile è 0.49cd/klm.

Accortezze:

- Occorre sempre accertarsi che la tabella non venga tagliata per gli angoli oltre i 90° altrimenti non ha alcun valore.
- La tabella deve essere accompagnata dai dati che indicano la posizione di misura dell'apparecchio ed il tipo di lampada utilizzata.

E' fondamentale che il progettista si faccia rilasciare dal fornitore la tabella di figura 4 in formato numerico cartaceo o files (per esempio pdf) e i dati fotometrici in formato Eulumdat necessari per realizzare il progetto illuminotecnico con i software disponibili in commercio.

Corretta installazione

Ulteriore aspetto di rilievo riguarda la corretta installazione degli apparecchi illuminanti: anche un apparecchio privo di emissione luminosa al di sopra di angoli di 90° (quindi un apparecchio di per sé conforme) se installato in posizione inclinata rispetto alla posizione di misura di laboratorio, può registrare intensità luminosa verso l'alto.

Per effettuare tale verifica occorre "ruotare" la curva fotometrica, sull'asse del diagramma, per l'angolo di inclinazione in cui l'apparecchio è montato, come mostrato nell'esempio delle Tabelle 1, 2 e 3. La Tabella 1 riporta i dati fotometrici di un apparecchio che risulta conforme alla normativa regionale in quanto per una angolazione di 90° ed oltre l'emissione è pari a zero.

Supponiamo che però tale apparecchio sia stato montato inclinato di 10°, i valori traslano tutti di 10° e l'apparecchio risulta a 90° emettere 12 cd (Tabella 2) . Questo significa che tale apparecchio, montato inclinato di 10° **NON è più a norma**. Stessa cosa (anzi peggio) se lo si montasse inclinato di 30°, l'emissione a 90° ed oltre diventerebbe elevata e cioè pari a 574 cd in quanto è come se la tabella scorresse di 30° da 90° a 120°(Tabella 3).

Tabella 1: inclinato 0°

Tabella 2: inclinato di 10°

Tabella 3: inclinato di 30°

Angolo	Cd/1000 lm	Angolo	Cd/1000 lm	Angolo	Cd/1000 lm
0°	335	0°	368	0°	412
10°	368	10°	335	10°	391
20°	391	20°	368	20°	368
30°	412	30°	391	30°	335
40°	435	40°	412	40°	368
50°	487	50°	435	50°	391
60°	574	60°	487	60°	412
70°	125	70°	574	70°	435
80°	12	80°	125	80°	487
90°	0	90°	12	90°	574
100°	0	100°	0	100°	125
110°	0	110°	0	110°	12
120°	0	120°	0	120°	0
130°	0	130°	0	130°	0
140°	0	140°	0	140°	0
150°	0	150°	0	150°	0
160°	0	160°	0	160°	0
170°	0	170°	0	170°	0
180°	0	180°	0	180°	0

Proprio per lo stesso motivo è fondamentale ricevere dati fotometrici comprensivi dell'informazione della posizione di installazione infatti per evitare che

La lettura delle tabelle fotometriche è trattata nell' Allegato G.

ALLEGATO C

QUANTO ILLUMINARE CORRETTAMENTE

Il Controllo del flusso luminoso indiretto costituisce di fatto lo strumento imposto dalla normativa regionale per definire il “quanto illuminare” in modo che gli impianti di illuminazione possano essere considerati a ridotto inquinamento luminoso e a risparmio energetico.

L.r. 17/09, Art. 9, comma 2, lettera c) regolamentazione delle sorgenti di luce e dell'utilizzazione di energia elettrica da illuminazione esterna:

2. Sono considerati antinquinamento luminoso e a ridotto consumo energetico solo gli impianti che contemporaneamente siano:

c) sono realizzati in modo che le superfici illuminate non superino il livello minimo di luminanza media mantenuta o di illuminamento medio mantenuto previsto dalle norme di sicurezza specifiche; in assenza di norme di sicurezza specifiche la luminanza media sulle superfici non deve superare 1 cd/mq;

DEFINIZIONI

La **Luminanza** indica il rapporto tra l'Intensità luminosa emessa da una sorgente verso una superficie perpendicolare alla direzione del flusso luminoso e l'area della superficie stessa, mentre la **Luminanza Media Mantenuta della superficie da illuminare** è il limite minimo del valore medio di luminanza nelle peggiori condizioni dell'impianto (invecchiamento lampade e/o sporczia delle stesse). Entrambe si misurano in cd/m².

L' **Illuminamento** definisce il Flusso luminoso che illumina una superficie di 1 m². L'unità di misura è il Lux = lm/m². In pratica uno stesso flusso luminoso produce un diverso illuminamento a seconda della grandezza della superficie che illumina.

Prevedere il controllo del flusso luminoso indiretto limitandolo al minimo previsto e richiesto dalle norme di sicurezza è una precisa scelta del legislatore per vietare la “sovrailuminazione” in quanto causa di inutili sprechi energetici e indice di scelte non di qualità nella progettazione dell'impianto.

Per fare questo è necessario:

- a- Classificare correttamente il territorio
- b- Progettare rispettando i valori minimi previsti dalle norme

A- CLASSIFICAZIONE

Risulta fondamentale, sia ai fini della stesura di un piano della luce che della progettazione illuminotecnica, definire i parametri di progetto e quindi classificare correttamente il territorio in ogni suo ambito.

La classificazione di un PRIC, non implica il dover illuminare quanto classificato ma vuol solo dire, che se un giorno si deciderà di intervenire, i parametri di progetto sono già definiti. Fasi della classificazione:

- *Categoria illuminotecnica di riferimento:* Tale categoria deriva direttamente dalle leggi e norme di settore, la classificazione non è normalmente di competenza del progettista, ma lo stesso può aiutare nell'individuazione della corretta classificazione.

- *Categoria illuminotecnica di progetto:* dipende dall'applicazione dei parametri di influenza e specifica i requisiti illuminotecnici da considerare nel progetto dell'impianto;

- *Categorie illuminotecniche di esercizio:* in relazione all'analisi dei parametri di influenza (analisi dei rischi) e ad aspetti di contenimento dei consumi energetici, sono quelle categorie che tengono conto del variare nel tempo dei parametri di influenza, come in ambito stradale, il variare dei flussi di traffico durante la giornata.

Nella definizione della categoria illuminotecnica di progetto il progettista: individua i parametri di influenza applicabili e definisce nel progetto le categorie illuminotecniche di progetto/esercizio attraverso una valutazione dei rischi con evidenza dei criteri e delle fonti d'informazioni che giustificano le scelte effettuate.

L'analisi dei rischi consiste nella valutazione dei parametri di influenza per garantire la massima efficacia del contributo degli impianti di illuminazione alla sicurezza degli utenti della strada, minimizzando al contempo i consumi energetici, i costi di installazione e di gestione e l'impatto ambientale.

L'analisi si suddivide in più fasi:

- sopralluogo per valutare i parametri di influenza e la loro importanza;
- individuazione dei parametri e delle procedure richieste da leggi, norme di settore e esigenze specifiche;
- studio degli eventi potenzialmente pericolosi classificandoli in funzione della frequenza e della gravità;
- identificazione degli interventi a lungo termine per assicurare i livelli di sicurezza richiesti da leggi e norme;
- determinazione di un programma di priorità per le azioni più efficaci in termini di sicurezza per gli utenti.

L'analisi individua le categorie illuminotecniche e le misure (impianti, attrezzature, procedure) per assicurare la sicurezza degli utenti della strada, ottimizzando costi installativi e energetici conformemente ai requisiti evidenziati dall'analisi e fissando i criteri da seguire per garantire, nel tempo, livelli di sicurezza adeguati.

Ambito: stradale

La classificazione illuminotecnica di ambiti stradali ha come fine ultimo la definizione dei valori progettuali di luminanza che devono rispettare i progetti illuminotecnici definiti nella tabella 2.

A tal fine, la classificazione di una strada può essere effettuata da un professionista in accordo con il comune sulla base del seguente approccio metodologico:

- 1) **In caso di presenza di PRIC o PUT:** Utilizzare la classificazione illuminotecnica definita nel piano della luce e/o la classificazione del Piano Urbano del Traffico (PUT). Verificare che la classificazione del PUT sia coerente con quanto definito dal codice della Strada (D.Lgs.285 del 30/4/1992 e successive modifiche) e sulla base al D.M. n.6792 del 5/11/2001 "Norme funzionali e geometriche per la costruzione delle strade" emanato dal Ministero Infrastrutture e Trasporti, in quanto a volte la classificazione riportata nel PUT è imprecisa ai fini dell'illuminazione del territorio.
- 2) **In mancanza di strumenti di pianificazione:** Identificare la classificazione illuminotecnica applicando la norma italiana UNI 11248 e la norma UNI EN 13201.

Fasi della classificazione:

- I. Categoria illuminotecnica di riferimento:** Dipende dal tipo di strada della zona di studio ed è sintetizzata nella tabella 1 in funzione del Codice della strada e del DM 6792 del 5/11/2001. L'errore più comune (che raddoppia il valore della classificazione e di conseguenza i costi) è quello di classificare scorrettamente le strade urbane locali (oltre il 60% delle strade) in quanto le si definisce genericamente "strade urbane di Quartiere". Come precisa il DM. 6792/2001 però le strade urbane di quartiere sono solo le "strade della rete secondaria di penetrazione che svolgono funzione di collegamento tra le strade urbane locali (facenti parte della rete locale, di accesso) e, qualora esistenti, le strade urbane di scorrimento (rete principale, di distribuzione)". Pertanto le strade urbane di quartiere sono strade che entrano nel centro urbano e che nel tracciato extraurbano erano di tipo C "extraurbane secondarie" o più semplicemente S.P. o S.S.

Classificazione Strada	Carreggiate indipendenti (min)	Corsie per senso di marcia (min)	Altri requisiti minimi
A- autostrada	2	2+2	
B- extraurbana principale	2	2+2	tipo tangenziali e superstrade
C- extraurbana secondaria	1	1+1	- con banchine laterali transitabili - S.P. oppure S.S
D- urbana a scorrimento veloce	2	2+2	limite velocità >50Km/h
D- urbana a scorrimento	2	2+2	limite velocità <50 Km/h
E- urbana di quartiere	1	1+1 o 2 nello stesso senso di marcia	-solo proseguimento strade C -con corsie di manovra e parcheggi esterni alla carreggiata
F- extraurbana locale	1	1+1 o 1	Se diverse strade C
F- urbana interzonale	1	1+1 o 1	Urbane locali di rilievo che attraversano il centro abitato
F- urbana locale	1	1+1 o 1	Tutte le altre strade del centro abitato

Tabella 1: Tabella esemplificativa per la corretta classificazione di una strada secondo il codice della strada. Esulano da codesta esemplificazione le sole strade urbane su cui si svolgono regolari servizi di trasporti pubblici (autobus di linea) che non possono essere classificate come F-urbane locali.

Strade di tipo F rurali o in strade locali extraurbane: Se in prossimità di incroci sono previsti apparecchi di illuminazione, singoli o limitati con funzione di segnalazione visiva, non sono richieste prescrizione per i livelli di illuminazione (categoria ill. S7) ma solo per la categoria ill. G3 per limitare l'abbagliamento, valutato nelle condizioni di installazione degli apparecchi (gli apparecchi conformi alla Lr. 17/00 e s.m.i. sono già conformi a questa categoria).

Strade non calcolabili con UNI EN 13201-3: Qualora non sia calcolabile il parametro di luminanza della stradale secondo la UNI EN 13201-3, si deve utilizzare la categoria illuminotecnica CE di livello luminoso comparabile (tabella 4 e 5).

II. Categoria illuminotecnica di progetto e di esercizio: L'analisi dei parametri di influenza viene condotta dal progettista all'interno dell'analisi del rischio, e quest'ultimo può anche decidere di non definire la categoria illuminotecnica di riferimento e determinando direttamente quella di progetto. Nello specifico la valutazione della complessità del campo visivo è di responsabilità del progettista ed è 'elevata' nel caso di strada tortuosa, con numerosi ostacoli alla visione anche in funzione di elevate velocità. La tabella 2 riassume i prospetti 1-2-3-A della norma UNI11248 (fare riferimento alla medesima per approfondimenti), e la classificazione secondo le leggi dello stato. La stessa permette di risalire alla classificazione illuminotecnica (riferimento/progetto/esercizio) del tracciato viario in funzione dei relativi parametri fondamentali di influenza.

Tipo di strada	Portata di servizio per corsia (veicoli/ora)	Descrizione del tipo della strada	Limiti di velocità [km h-1]	Categoria Illuminotecnica di riferimento	Aree di conflitto	Complessità campo visivo	Dispositivi Rallentatori	Flusso di Traffico		
								Categoria illuminotecnica di progetto	Categoria illuminotecnica di esercizio	
									100%	50%
A1	1100	Autostrade extraurbane	130-150	ME1	-	Normale	-	ME2	ME3a	ME4a
A1		Autostrade urbane	130		-	Elevata	-	ME1	ME2	ME3a
A2	1100	Strade di servizio alle autostrade	70 -90	ME3a	No	Normale	-	ME3a	ME4a	-
A2	1100					Strade di servizio alle autostrade urbane	50	Si	Elevata	-
		Normale	-		ME2				ME3b	-
A2	1100	Strade di servizio alle autostrade urbane	50		Si	Elevata	-	ME1	ME2	-
				Normale		-	ME3a	ME4a	ME4a	
B	1100	Strade extraurbane principali	110	ME3a	No	Elevata	-	ME2	ME3a	ME3a
B	1100	Strade di servizio alle strade extraurbane principali	70-90	ME4a	Si	Ininfluyente	-	ME1	ME2	ME2
C	600	Strade extraurbane secondarie (tipi C1 e C2a)	70-90	ME3a	No	-	-	ME3a	ME4a	ME5
					Si	-	-	ME2	ME3a	ME4a
C	600	Strade extraurbane secondarie	50	ME4b	No	-	-	ME4b	ME5	ME6
					Si	-	-	ME3c	ME4b	ME5
C	600	Strade extraurbane secondarie con limiti particolari	70-90	ME3a	No	-	-	ME3a	ME4a	ME5
					Si	-	-	ME2	ME3a	ME4a
D	950	Strade urbane di scorrimento veloce	70	ME3a	No	-	-	ME3a	ME4a	ME5
					Si	-	-	ME2	ME3a	ME4a
D	950	Strade urbane di scorrimento	50	ME4b	No	-	-	ME4b	ME5	ME6
					Si	-	-	ME3c	ME4b	ME5
E	800	Strade urbane interquartiere	50	ME3c	No	-	No	ME3c	ME4b	ME5
							Nei pressi	ME2	ME3c	ME4b
					Si	-	No	ME2	ME3c	ME4b
							Nei pressi	ME1	ME2	ME3c
E	800	Strade urbane di quartiere	50	ME3c	No	-	No	ME3c	ME4b	ME5
							Nei pressi	ME2	ME3c	ME4b
					Si	-	No	ME2	ME3c	ME4b
							Nei pressi	ME1	ME2	ME3c
F	800	Strade locali extraurbane (tipi F1 e F2)	70 - 90	ME3a	No	-	-	ME3a	ME4a	ME5
					Si	-	-	ME2	ME3a	ME4a
F	450	Strade locali extraurbane	50	ME4b	No	-	-	ME4b	ME5	ME6
					Si	-	-	ME3c	ME4b	ME5
F	800	Strade locali urbane (tipi F1 e F2)	50	ME4b	No	-	-	ME5	ME6	ME6
					Si	-	-	ME4b	ME5	ME6

Tabella 2: Classificazione illuminotecnica di progetto e esercizio in funzione della categoria della strada (tabella 1) e dei fondamentali parametri di influenza secondo la norma UNI11248 (fare sempre riferimento al documento UNI originale). Prescrivere i valori di luminanza minimi delle norme vuol dire rispettare tali valori con le tolleranze di misura specificate dalle norme stesse, anche in base a quanto indicato nella UNI EN ISO 14253-1 (+/-10-15%).

La norma UNI11248 introduce e propone nei prospetti 2 e 3, alcuni possibili parametri di influenza ovviamente non tutti applicabili, in ciascun ambito illuminotecnico. Nello specifico il prospetto 2 identifica quelli fondamentali applicabili in ambito stradale e per piste ciclabili (direttamente riportati nelle tabelle 2, 4 e 5), che possono essere integrati previa adeguata analisi dei possibili rischi, in ambiti stradali, o pedonali/misti con alcuni dei parametri di influenza del prospetto 3 al fine di declassare ulteriormente

l'ambito da illuminare e quindi di favorire, come appunto promuove in diversi punti la norma UNI11248 il risparmio energetico.

N.b. Nel prospetto 3 della UNI11248 si introducono diversi parametri utili per ridurre/incrementare la classificazione del territorio ai fini de risparmio energetico, ed in particolare i seguiti applicabili a seconda dell'ambito specifico (i valori sono inseriti esclusivamente a titolo indicativo e possono anche essere aumentati/diminuiti dal progettista in quanto se le condizioni lo permettono è necessario favorire il risparmio energetico la colonna 4 infatti è una proposta di estensione di tali parametri):

Applicazione	Parametro d'influenza	Valori indicativi della UNI11248	Valori indicativi proposti
Estensione pari all'intero tratto stradale/pedonale/altro			
Stradale/Ciclo-Pedonale	Compito visivo normale	-1 (declassamento) non sommabili e non applicabili alla categoria A1	-1 (declassamento) non sommabili e non applicabili alla categoria A1
Stradale/Ciclo-Pedonale	Condizioni non conflittuali		-1 (declassamento) non applicabile alla categoria A1
Stradale	Flusso del traffico <50% del massimo previsto per quella categoria		-2 (declassamento)
Stradale	Flusso del traffico <25% del massimo previsto per quella categoria	Non indicato	-1 (declassamento)
NON stradale	Quando i flussi di traffico veicolare e pedonale decrescono considerevolmente entro le ore 24	-1 (declassamento)	-1 (declassamento)
Pedonale/Aree di aggregazione	Ra>=60	1 (incremento)	0
	Ra<30	1 (incremento)	1 (incremento)
Pedonale/Aree di aggregazione	Pericolo di aggressione	1 (incremento)	1 (incremento)
Estensione limitata a zone di progetto molto ristrette			
Stradale	Segnaletica efficace nelle zone conflittuali	-1 (declassamento)	-1 (declassamento)
Stradale	In corrispondenza di svincoli o intersezioni a raso	1 (incremento)	1 (incremento)
Stradale	In prossimità di passaggi pedonali		
Stradale	In prossimità di dispositivi rallentatori		

Tabella 3- Parametri di influenza

Le indicazioni sopra riportate, indicative sia nella UNI11248 che in questo documento, NON sono state implementate se non molto parzialmente sia dalle tabelle 2, 4 e 5, sia dai prospetti A della UNI11248. Mostriamo per le strade più comuni, tipo F - Urbana Locale, le situazioni di riferimento:

1- categoria illuminotecnica di riferimento ME4:

- con compito visivo normale (nella maggior parte delle situazioni) tale indice diventa un indice di progetto ME5, nei restanti casi rimane ME4b,
- Qualora non sia applicabile il calcolo della luminanza secondo EN13201, si usa la categoria equivalente CE, che per situazioni di compito visivo normale tale indice è CE5 e negli altri casi CE4,

2- Strade a traffico veicolare con velocità minore di 30km/h: categoria illuminotecnica di riferimento CE4 per centri storici e isole ambientali, e CE5 per il resto.

Ambito: resto del territorio

La classificazione illuminotecnica degli altri ambiti del territorio definisce i valori progettuali in termini di illuminamento. Le norme di riferimento sono le seguenti:

UNI EN 13201 e UNI 11248 – parcheggi e piazze, incroci e rotatorie, ciclabili, parchi, pedonali, etc..

UNI EN12193 – impianto sportivi

EN 12462 – Aree industriali di lavoro con utilizzo anche notturno.

La categoria illuminotecnica EV, integra le categorie CE ed S, per zone sottoposte a videosorveglianza.

Tipo di strada	Descrizione del tipo della strada	Limiti di velocità [km h ⁻¹]	Categoria Illuminotecnica di riferimento	Aree di conflitto	Complessità campo visivo	Dispositivi Rallentatori	Indice rischio di aggressione	Flusso di Traffico			
								Categoria illuminotecnica di progetto	Categoria illuminotecnica di esercizio		
									100%	50%	25%
F	Strade locali extraurbane	30	S3	No	-	-	-	S3	S4	S5	
				Si	-	-	-	S2	S3	S4	
F	Strade locali urbane: centri storici, isole ambientali, zone 30km/h	30	CE4	-	Normale	No	Normale	CE4	CE5	S4	
							Elevato	CE3	CE4	CE5	
						Nei pressi	Normale	CE3	CE4	CE5	
							Elevato	CE2	CE3	CE4	
						Elevata	No	Normale	CE3	CE4	CE5
							Elevato	CE2	CE3	CE4	
Nei pressi	Normale	CE2	CE3	CE4							
	Elevato	CE1	CE2	CE3							
F	Strade locali urbane: altre situazioni	30	CE5/S3	-	Normale	No	Normale	CE5	S4	S5	
							Elevato	CE4	CE5	S4	
						Nei pressi	Normale	CE4	CE5	S4	
							Elevato	CE3	CE4	CE5	
						Elevata	No	Normale	CE4	CE5	S4
							Elevato	CE3	CE4	CE5	
Nei pressi	Normale	CE3	CE4	CE5							
	Elevato	CE2	CE3	CE4							
F	Strade locali urbane: aree pedonali	5	CE5/S3	-	-	-	Normale	CE5	S4	S5	
							Elevato	CE4	CE5	S4	
F	Strade locali urbane: centri storici (utenti principali: pedoni, ammessi gli altri utenti)	5	CE5/S3	-	-	-	Normale	CE5	S4	S5	
							Elevato	CE4	CE5	S4	
F	Strade locali interzonali	50/30	CE5/S3	-	-	-	Normale	CE5	S4	S5	
							Elevato	CE4	CE5	S4	
F	Strade a destinazione particolare	30	S3	No	-	-	-	S3	S4	S5	
				Si	-	-	-	S2	S3	S4	

Tabella 4: Classificazione illuminotecnica di strade e aree a traffico misto in funzione dei fondamentali parametri di influenza secondo la norma UNI11248 (fare riferimento al documento UNI originale). Prescrivere i valori di illuminamento minimi delle norme vuol dire rispettare tali valori con le tolleranze di misura specificate dalle norme stesse, anche in base a quanto indicato nella UNI EN ISO 14253-1 (+/-10-15%).

Strade di tipo F particolari: Nel caso di isole ambientali, centri storici, altri tipi di strade con velocità massima compresa tra 5 e 30 km/h e nelle strade con velocità della marcia a piedi, il valore dell'incremento di soglia TI è riportato in tabella 8.

Piste ciclabili e intersezioni: Le categorie illuminotecniche individuate per i tratti in curva sono generalmente applicabili anche per le zone di intersezioni a raso con strade con traffico veicolare e qualora fossero presenti dispositivi rallentatori.

PISTE CICLABILI								
Descrizione del tipo della strada	Categoria Illuminotecnica di riferimento	Ambiente	Flusso di Traffico ciclisti	Pedoni	Pendenza media	Tratto di progetto	Categoria illuminotecnica di progetto	Categoria illuminotecnica di Esercizio
Piste ciclabili	S3	urbano	Normale	Non ammessi	<2%	Rettilineo	S4	
						Curva	S3	
					>2%	Rettilineo	S3	
				Curva	S2			
				Ammessi	<2%	Rettilineo	S3	
					Curva	S2		
			>2%		Rettilineo	S2		
			Curva	S1				
			Elevato	Non ammessi	<2%	Rettilineo	S2	
					Curva	S1		
					>2%	Rettilineo	S1	
				Curva	CE3			
		Ammessi		<2%	Rettilineo	S1		
				Curva	CE3			
			>2%	Rettilineo	CE3			
		Curva	CE2					
		extraurbano	Normale	Non ammessi	<2%	Rettilineo	S5	
						Curva	S4	
					>2%	Rettilineo	S4	
				Curva	S3			
				Ammessi	<2%	Rettilineo	S4	
					Curva	S3		
			>2%		Rettilineo	S3		
			Curva	S2				
Elevato	Non ammessi		<2%	Rettilineo	S3			
			Curva	S2				
			>2%	Rettilineo	S2			
	Curva		S1					
	Ammessi	<2%	Rettilineo	S2				
		Curva	S1					
>2%		Rettilineo	S1					
Curva	CE2							

Tabella 5: Classificazione illuminotecnica delle piste ciclabili in funzione dei parametri fondamentali di influenza secondo la norma UNI11248 (fare riferimento al documento UNI originale). Prescrivere i valori di illuminamento minimi delle norme vuol dire rispettare tali valori con le tolleranze di misura specificate dalle norme stesse, anche in base a quanto indicato nella UNI EN ISO 14253-1 (+/-10-15%).

B- PARAMETRI ILLUMINOTECNICI PROGETTUALI

Definiti i requisiti illuminotecnici di progetto per la conformità alla L.r.17/09 della progettazione illuminotecnica, si devono minimizzare (a meno della tolleranza di misura indicata nelle norme):

- la luminanza media mantenuta in ambiti stradali (tabelle 7),
- gli illuminamenti orizzontali medi mantenuti negli altri ambiti (tabelle 8).

I parametri di progetto da minimizzare sono riportati in tabella 6.

Applicazione	Classe EN 13201	Parametro di progetto	Grandezza illuminotecnica di progetto	Grandezza illuminotecnica da verificare 1	Ulteriore parametro da verificare	Grandezza illuminotecnica da verificare 2
Pedonali, parchi, giardini, parcheggi, piazze, ciclabili	S	Illuminamento Orizzontale	E medio minimo mantenuto [lx]	E min mantenuto [lx]	Illuminamento Semicilindrico	Esc. minimo mantenuto [lx]
Rotatorie, zone conflitto, intersezioni, sottopassi	CE	Illuminamento Orizzontale	E medio minimo mantenuto [lx]	Uo Uniformità di E medio (Emed/Emin)	Illuminamento Vericale	EV minimo mantenuto [lx]

Tabella 6: Definizione dei parametri illuminotecnici di progetto da ottimizzare e minimizzare.

Requisiti illuminotecnici di progetto in ambito stradale:

Classe	Luminanze delle superfici stradali			Abbagliamento	SR min*
	Lm (minima mantenuta) cd/m ²	U ₀ min (Uniformità generale)	UI min (Uniformità longitudinale)	Ti max (%)	
ME1	2	0,4	0,7	10	0,5
ME2	1,5	0,4	0,7	10	0,5
ME3a	1,0	0,4	0,7	15	0,5
ME3b	1,0	0,4	0,6	15	0,5
ME3c	1,0	0,4	0,5	15	0,5
ME4a	0,75	0,4	0,6	15	0,5
ME4b	0,75	0,4	0,5	15	0,5
ME5	0,5	0,35	0,4	15	0,5
ME6	0,3	0,35	0,4	15	Nessuna richiesta

Tabella 7: Parametri illuminotecnici di progetto in ambito stradale. *SR: Questo criterio può essere applicato solo quando non vi sono aree di traffico con requisiti propri adiacenti alla carreggiata.

Requisiti illuminotecnici di progetto in altri ambiti:

Classe CE: Definisce gli illuminamenti orizzontali di aree di conflitto come strade commerciali, incroci principali, rotatorie, sottopassi pedonali ecc

Classe S: Definiscono gli illuminamenti orizzontali per strade e piazze pedonali, piste ciclabili, parcheggi ecc.

Classe ES: Favorisce la percezione della sicurezza e la riduzione della propensione al crimine.

Classe EV: Favorisce la percezione di piani verticali in passaggi pedonali, caselli, svincoli o zone di interscambio) o in zone con rischio di azioni criminose, ecc.

Illuminamento orizzontale				Illuminamento semicircondico	
Classe	E. Medio (minimo mantenuto) lx	U ₀ Emedio	Ti (Valore dell' incremento di soglia)	Classe	E _{sc} Minimo (mantenuto) lx
CE0	50	0,4	10	ES1	10
CE1	30	0,4	10	ES2	7,5
CE2	20	0,4	10	ES3	5
CE3	15	0,4	15	ES4	3
CE4	10	0,4	15	ES5	2
CE5	7,5	0,4	15	ES6	1,5
Classe	E. Medio (minimo mantenuto) lx	E. min (mantenuto)	Ti (Valore dell' incremento di soglia)	ES7	1
S1	15	5	15	ES8	0,75
S2	10	3	15	ES9	0,5
S3	7,5	1,5	15	Illuminamento verticale	
S4	5	1	20	Classe	E _v Minimo lx
S5	3	0,6	20	EV3	10
S6	2	0,6	20	EV4	7,5
S7	Non determinato			EV5	5

Tabella 8: Parametri illuminotecnici di progetto delle classi S-CE-EV-Es.

Categorie illuminotecniche comparabili tra zone contigue e tra zone adiacenti:

Quando zone adiacenti o contigue prevedono categorie illuminotecniche diverse è necessario individuare le categorie illuminotecniche che presentano un livello luminoso comparabile (tabella 9 i gruppi di categorie illuminotecniche comparabile sono riportate nella stessa colonna).

Livelli di prestazione visiva e di PROGETTO									
Indice III. UNI 10439		6	5	4	3	2	1		
Classe EN 13201		ME1	ME2	ME3	ME4	ME5	ME6		
Luminanze [cd/m ²]		2	1.5	1	0,75	0,5	0,3		
E orizzontali	CE0 (50lx)	CE1 (30lx)	CE2 (20lx)	CE3 (15lx)	CE4 (10lx)	CE5 (7.5lx)			
E orizzontali				S1 (15lx)	S2 (10lx)	S3 (7.5lx)	S4 (5lx)	S5 (3lx)	S6 (2lx)
E. semicilindrici	ES1 (10lx)	ES2 (7.5lx)	ES3 (5lx)	ES4 (3lx)	ES5 (2lx)	ES6 (1.5lx)	ES7 (1lx)	ES8 (0.75lx)	ES9 (0.5lx)
E.verticali		EV3 (10lx)	EV4 (5lx)	EV5 (0.5lx)					

Tabella 9: Tavola di correlazioni illuminotecnica per zone progettuali contigue.

Illuminazione delle intersezioni a rotatoria:

Le intersezioni a rotatoria, per le loro caratteristiche geometriche e funzionali possono essere illuminate applicando le categorie illuminotecniche della serie CE, integrate dai requisiti sull'abbagliamento debilitante.

- Strade di accesso (bracci di ingresso e di uscita) alla rotatoria illuminate: La categoria illuminotecnica selezionata dovrebbe essere maggiore di un livello rispetto alla maggiore tra quelle previste per le strade di accesso, facendo riferimento alla tabella 4.13. Per esempio, se le strade di accesso hanno al massimo classe ME3, nell'intersezione dovrebbe essere applicata la categoria illuminotecnica CE2.
- Strade di accesso (bracci di accesso e di uscita) alla rotatoria non illuminate: Si raccomanda di assumere la categoria illuminotecnica CE1. Se una o più delle strade di accesso non fossero illuminate, il riferimento è la categoria illuminotecnica prevista per dette strade. Si raccomanda di adottare una illuminazione decrescente nella zona di transizione tra la zona buia e quella illuminata. La lunghezza di questa zona, su ogni strada di accesso non illuminata, non dovrebbe essere minore dello spazio percorso in 5 s alla velocità massima prevista di percorrenza dell'intersezione.

Illuminazione delle intersezioni a raso lineari ed a livelli sfalsati:

Le intersezioni, per le loro caratteristiche geometriche e funzionali possono essere illuminate applicando le categorie illuminotecniche della serie CE, integrate dai requisiti sull'abbagliamento debilitante.

- Strade principali (delle quali gli elementi di intersezione vi fanno parte) illuminate: La categoria illuminotecnica selezionata dovrebbe essere maggiore di un livello rispetto alla maggiore tra quelle previste per le strade di accesso, facendo riferimento alla tabella 8. Per esempio, se le strade di accesso hanno al massimo classe ME3, nell'intersezione dovrebbe essere applicata la categoria CE2.
- Strade principali non illuminate: Si raccomanda di assumere la categoria illuminotecnica CE1. Si raccomanda di adottare una illuminazione decrescente nella zona di transizione tra la zona buia e quella illuminata. La lunghezza di questa zona, su ogni strada di accesso non illuminata, non dovrebbe essere minore dello spazio percorso in 5 s alla velocità massima prevista di percorrenza dell'intersezione.

C- PROGETTO

Il progetto illuminotecnico deve comprendere:

- informazioni dettagliate per individuare chiaramente **la zona o le zone di studio** considerate e/o che si sono selezionate ai fini del progetto (si veda più avanti come sono definite);
- la corretta classificazione della strada e la giustificazione delle scelte unitamente alla categoria illuminotecnica di riferimento ed ai parametri principali utilizzati per la definizione della categoria illuminotecnica di riferimento, il loro peso, i dati e le fonti, che giustificano le scelte del progettista;
- l'analisi del rischio e le sue conseguenze sul progetto;
- i parametri di influenza eventualmente considerati per completare il progetto con giustificazione della scelta e dei valori adottati e le categorie illuminotecniche di progetto e di esercizio;
- la griglia ed i parametri di calcolo, i parametri di riflessione della pavimentazione stradale (se necessari);
- i requisiti fotometrici calcolati per le categorie illuminotecniche di progetto e/o di esercizio, corredati delle tabelle di luminanza (ove previste) e dai valori di illuminamento calcolati negli stessi punti della griglia;
- un piano per la manutenzione per garantire il mantenimento dei requisiti illuminotecnici di progetto.

Prospetto – Definizione delle zone di studio

Tipo	Distinzioni	Zona di studio
Strade a traffico veicolare (escluse F con $V \leq 30 \text{ km/h}$)	senza corsie di emergenza, marciapiedi o piste ciclabili laterali	Carreggiata (esclusa emergenza)
	Con corsie di emergenza, marciapiedi o piste ciclabili laterali	Queste costituiscono zona di studio a parte
Strade di classe F con limite di velocità $V \leq 30 \text{ km/h}$	senza marciapiedi	Zona compresa fra due edifici
	con marciapiedi, passaggi pedonali o piste ciclabili laterali	Queste costituiscono zona di studio a parte
Piste ciclabili e strade/zone i cui utenti principali sono i pedoni	senza marciapiedi	Zona su cui insistono, passaggi pedonali o piste ciclabili (si possono sommare se adiacenti)
Zone di Conflitto	senza marciapiedi, passaggi pedonali o piste ciclabili laterali	Carreggiata (esclusa emergenza e compreso isolotto centrale di rotonde percorribile da veicoli autorizzati)
	con marciapiedi, passaggi pedonali o piste ciclabili laterali	Queste costituiscono zona di studio a parte
Zone con dispositivi rallentatori	-	Solo la zona circostante il rallentatore o l'intera area fra due rallentatori se vicini
Attraversamenti	-	La zona di studio considera: - lo spazio definito dalla segnaletica orizzontale; - lo spazio simmetricamente disposto rispetto alla segnaletica per una larghezza pari a quella della segnaletica stessa; - il marciapiede, limitatamente al tratto corrispondente alla larghezza della zona

NOTA PER IL LETTORE

Il documento è stato redatto da CieloBuiò.

Quanto riportato è un'interpretazione, per quanto professionale e dettagliata, della normativa in materia di classificazione illuminotecnica del territorio. Lo strumento si propone come obiettivo la divulgazione di una illuminazione ponderata ed eco-compatibile, e seppure si sia posta la massima attenzione nella sua completa esemplificazione, CieloBuiò non può essere considerata responsabile di eventuali involontari errori od omissioni. L'utente è quindi tenuto come per qualsiasi norma a consultare e fare riferimento alle pubblicazioni ufficiali.

Valori consigliati per strade a traffico limitato e pedonale e per altre aree				
Tipo di strada e ambito territoriale	Valori di Illuminamento o Luminanza (ridurre entro le ore 24)	Tipo di Lampade	Resa Cromatica	Rapporto min consigliato Interdistanza/Alt. Sostegno
Strade di centro storico	EN13201 – Classe CE-S	SA-HIc	Ra>60	3.7
Strade commerciali di centro cittadino	EN13201 – Classe CE-S	SA-HIc	Ra>60	3.7
Strade commerciali	EN13201 – Classe CE-S	SA-HIc	Ra>60	3.7
Piazze antiche di centro storico	EN13201 – Classe S	SA-HIc	Ra>60	-
Piazze	EN13201 – Classe S	SA	Ra=20-65	-
Parcheggi, grandi aree	EN13201 – Classe S	SA-SB	Ra=20-25 Oppure MC	-
Sentieri e vialetti in giardini e parchi	EN13201 – Classe S	SA-FI	Ra>60	-
Parchi giochi	EN13201 – Classe S	SA-SB-FI	Ra=20-25	-
Piste ciclabili	EN13201 – Classe S	SA-FI	Ra=20-65	4
Strade (aree) industriali con utilizzo prevalente diurno	UNI11248 – Classe ME5	SA-SB	Ra=20-25 Oppure MC	4
Attraversamenti Pedonali	EN13201 – Classe CE -EV	SA		-
Incroci, Rotatorie	EN13201 – Classe CE	SA	Ra=20-25 Oppure MC	-
Impianti sportivi (riferirsi alla relativa normativa tecnica)	UNI EN12193	HI	Ra>65	-
Residenziale	–	SA-HI-FI	Ra=20-65	-
Piazzali e aree di sosta autostradali	1 cd/m2	SA-SB	Ra=20-25 Oppure MC	-
Caserme, Campi militari	1 cd/m2	SA-SB	Ra=20-25 Oppure MC	-
Aree di rifornimento carburante	EN12462	SA	Ra=20-25 Oppure MC	-
Impianti industriali, Centrali elettriche, etc.. (riferirsi alla relativa norma di sicurezza)	1 cd/m2	SA-SB	Ra=20-25 Oppure MC	-
Scalinate, Rampe	1 cd/m2	SA-HIc	Ra>65	-
Scali ferroviarie, porti, fluviali, aeroporti	EN12462	SA-SB	Ra=20-25 Oppure MC	-
Zone archeologiche	1 cd/m2	SA-HIc	Ra=20-25 Oppure MC	-
Edifici e monumenti storici o di alto valore architettonico	(ove possibile dall'alto verso il basso) 1cd/m2 o 15 lux se dal basso	SA-HIc	Ra>60	-
Capannoni Industriali e edifici generici	(SOLO dall'alto verso il basso)	SA-SB	Ra=20-25 Oppure MC	-
Insegne	(SOLO dall'alto verso il basso)	SA-HI-FI	Ra>60	-

Tabella 10 – Lampade consigliate, resa cromatica, interdistanza (ove possibile) per strade a traffico limitato pedonale o altre aree. SA= sodio alta pressione, SB = sodio bassa pressione, HI = ioduri metallici, HIc = ioduri metallici a bruciatore ceramico, infine FI = fluorescenza compatta.

ALLEGATO D

L'UTILIZZO DI SORGENTI EFFICIENTI

L'uso di lampade ad avanzata tecnologia ed elevata efficienza luminosa costituisce un ulteriore criterio tecnico **imposto dalla normativa regionale, affinché gli impianti possano essere considerati a ridotto inquinamento luminoso e a risparmio energetico.**

L.r. 17/09, Art. 9, comma 2, lettera b) regolamentazione delle sorgenti di luce e dell'utilizzazione di energia elettrica da illuminazione esterna:

2. Sono considerati antinquinamento luminoso e a ridotto consumo energetico solo gli impianti che contemporaneamente siano:

b) sono equipaggiati di lampade ad avanzata tecnologia ed elevata efficienza luminosa, come quelle al sodio ad alta o bassa pressione, in luogo di quelle ad efficienza luminosa inferiore. È consentito l'impiego di lampade con indice di resa cromatica superiore a $Ra=65$, ed efficienza comunque non inferiore ai 90 lm/w esclusivamente per l'illuminazione di monumenti, edifici, aree di aggregazione e zone pedonalizzate dei centri storici. I nuovi apparecchi d'illuminazione a led possono essere impiegati anche in ambito stradale, a condizione siano conformi alle disposizioni di cui al comma 2 lettere a) e c) e l'efficienza delle sorgenti sia maggiore di 90lm/W;

L' **Efficienza Luminosa** (η) è la grandezza che descrive il rapporto tra il Flusso luminoso emesso nello spazio e la potenza che l'alimenta. Si misura in lumen/Watt. È la misura del rendimento energetico, quindi maggiore è il rapporto, tanta più luce è prodotta rispetto all'energia consumata.

L' **Indice di Resa cromatica** (IRC) è la grandezza che esprime la capacità di riprodurre in modo naturale i colori degli oggetti illuminati ⁽¹⁾. Si esprime con un numero indicato come $Ra = (1 \div 100)$ dove una $Ra = 50 \div 70$ è considerata "buona", $Ra = 85 \div 100$ considerata "ottima".

Prevedere l'utilizzo di lampade quali quelle al sodio (a bassa o alta pressione) permette di ottenere un buon risparmio energetico (in quanto sono lampade di elevata efficienza luminosa⁽²⁾) e, contemporaneamente, di garantire una resa cromatica accettabile per i vari usi ed una ottima vita media. Inoltre le lampade al sodio sono preferibili perché consentono di avere una migliore visione in quanto alle luminanze tipiche dell'illuminazione tradizionale stradale (cioè da $0,5 \div 2$ cd/m² ma anche oltre, in caso di errate progettazioni), o nell'illuminazione pedonale sino a 30 lux (e oltre in caso di errate progettazioni), la visione è quasi completamente *fotopica*, con spostamento della sensibilità ⁽³⁾ dell'occhio verso la luce verde-gialla.

Possono essere utilizzate anche lampade, in funzione degli specifici utilizzi, con $Ra > 65$ ma solo se hanno una efficienza luminosa, a parità di potenza, paragonabile a quella del sodio alta pressione.

In generale è convenzione comune che le lampade con efficienza superiore a 90 lm/W sono delle alternative al sodio valide, ma solo in casi particolari, in quanto il raggiungimento di valori di $Ra > 65$ genera una luce con una forte componente blu (come nel caso degli ioduri metallici), che è però fonte di maggiore inquinamento luminoso in quanto, nella visione notturna (*scotopica*), la sensibilità dell'occhio umano si sposta proprio verso il campo della luce blu - verde.

Solo a scopo di corretto indirizzo si indicano le "migliori" sorgenti luminose da utilizzare in base ai diversi tipi di applicazione e si forniscono, alcuni suggerimenti pratici da poter seguire nella progettazione dell'illuminazione.

Per quanto riguarda le sorgenti a led impiegate in applicazione funzionali (stradale, parcheggio, parchi, pedonali, ciclabili, etc..) proprio per le note di cui ai punti (1), (2) e (3) è fortemente sconsigliato l'impiego di sorgenti con temperatura di colore superiore a 3500 °K, meglio ancora sarebbe per maggiore compatibilità ambientale inferiore a 3000°K.

⁽¹⁾ Poiché il colore di un oggetto dipende dalla luce che riflette (appare rosso perché assorbe tutte le radiazioni e riflette la luce monocromatica rossa), la resa cromatica è perfetta solo se sono presenti nella luce artificiale tutte le radiazioni come nella luce solare.

⁽²⁾ La quantità di luce emessa (flusso luminoso) nel campo della luce blu è molto minore di quella emessa nel campo della luce verde. Ad esempio, un watt di luce giallo-verde a 550 nm produce la stessa quantità di lumen di circa 20 W di luce blu a 450 nm. La luce blu (da 420 a 500 nm) è la più efficace nel sopprimere la produzione notturna di melatonina nell'uomo. Ci sono crescenti evidenze che la carenza di melatonina nel sangue possa accelerare la crescita di alcuni tipi di tumore. Le lampade ad ampio spettro vanno quindi usate con estrema attenzione e solo se è indispensabile la loro elevata resa cromatica esattamente come specificato nella legge e direttiva.

⁽³⁾ ciò è dimostrato anche dal fatto che si percepiscono i colori al contrario di quanto succede con la visione *scotopica*

Illuminazione stradale: Lampade al Sodio alta e bassa pressione con potenze in relazione alla classificazione illuminotecnica della strada.

Illuminazione pedonale: Lampade al Sodio alta pressione ed in specifici e limitati ambiti di valorizzazione, ioduri metallici con Efficienza >90lm/W;

Illuminazione di Impianti sportivi: lampade a ioduri metallici tradizionali;

Illuminazione di parchi, piste ciclabili e di piccole aree residenziali: sodio alta pressione, lampade a fluorescenza e i limitati ambiti, ioduri metallici con efficienza >90lm/W;

Illuminazione di monumenti ed edifici di valore storico, artistico ed architettonico: Lampade al sodio alta pressione nelle sue tipologie (anche White SON), ioduri metallici a bruciatore ceramico nelle sue tipologie in relazione alle tipologie e colori delle superfici da illuminare preferibilmente con efficienza superiore a 90lm/W (principalmente solo per una maggiore qualità della temperatura di colore).

Si sottolinea che, oltre a perseguire sempre al contenimento delle potenze installate per ogni singolo impianto ed applicazione, sono valide le seguenti considerazioni:

- a parità di applicazione e di punti luce è preferibile l'utilizzo di lampade a minore potenza anche se meno efficienti. Ad esempio se un parco può essere illuminato con le lampade a fluorescenza da 23W è inutile ed illogico installare lampade da 70W. E' evidente comunque che non devono essere raddoppiati i punti luce altrimenti questa scelta non è compatibile con i concetti fondamentali della legge.
- le scelte progettuali devono mirare alla riduzione delle potenze installate ed all'ottimizzazione degli impianti anche dal punto di vista manutentivo. Per esempio, dove possono essere utilizzati sistemi a LED, di segnalazione o di evidenziazione (per esempio nei segnapasso), è consigliabile utilizzarli anche se l'efficienza è inferiore rispetto ad una lampada al sodio alta pressione, in quanto le potenze installate ed i costi manutentivi vengono abbattuti pesantemente (vista l'aspettativa di vita dei LED dalle 4 alle 7 volte superiore a quella di lampade tradizionali);
- la ricerca di una efficienza maggiore per arrivare a valori di efficienza di 90 lm/W non può essere effettuata aumentando la potenza (dato che le due grandezze sono direttamente collegate). E' evidente, per esempio, che a parità di applicazione l'utilizzare sorgenti luminose a ioduri metallici da 400W per poter arrivare al valore di efficienza indicato, quando si potrebbero utilizzare lampade a ioduri metallici di nuova generazione da 20,35 o 70W.

Le sorgenti che più comuni in ambito illuminazione per esterni sono assimilabili a quelle di seguito riportate al fine di descriverne le caratteristiche minime senza alcun carattere di competenza:

Lampade ai vapori di sodio ad alta pressione:

Potenze: comprese fra 50 a 400W privilegiando sempre le potenze inferiori.

Applicazione: Illuminazione di aree qualsiasi e strade urbane ed extraurbane, pubbliche e private.

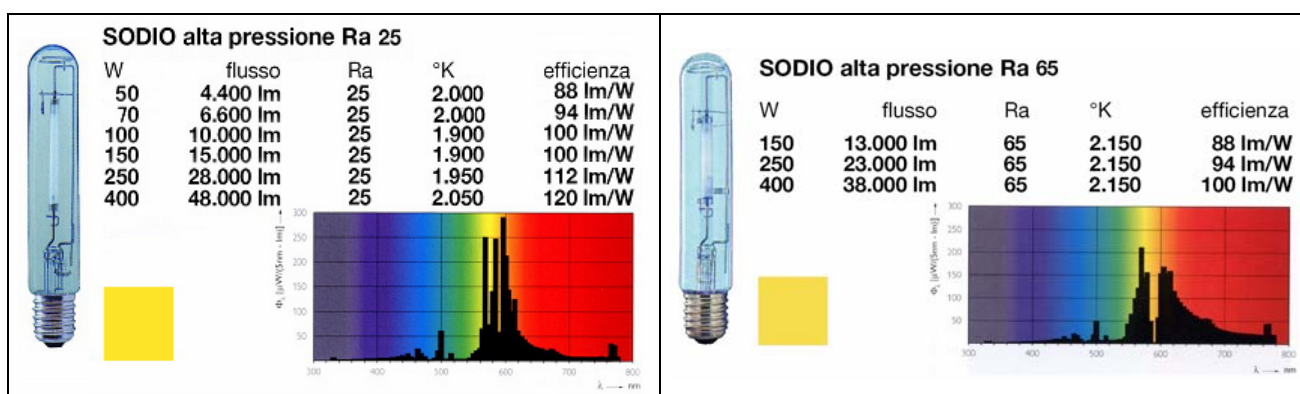

Lampade fluorescenti compatte a risparmio energetico:

Durata: oltre 10.000 ore

Temperatura colore T = 3000°K

Resa Cromatica Ra sino a 82

Potenze: Sino a 36W

Applicazione: Illuminazione di aree in cui vi sia presenza di verde. Il loro utilizzo è anche utile in quanto avendo accensione immediata possono essere utilizzati per illuminazione di ciclabili o passaggi pedonali regolati da sensori di movimento.

- **Lampade ad alogenuri metallici a bruciatore ceramico– Tipo 1:**

Durata: oltre 7.000 ore

Temperatura colore T = 3000°K

Resa Cromatica: oltre 81

Efficienza: 90 lm/W

Potenze: 20,35,70,150W

Applicazione: Illuminazione di aree limitate per cui è richiesta un elevata resa cromatica (alcuni elementi del centro storico come monumenti o passeggiate pedonali). Il loro impiego è spesso indicato per l'illuminazione decorativa dei manufatti. Data la loro durata limitata ed alto potere inquinamento dello spettro elettromagnetico, limitarne l'uso ove strettamente necessario.

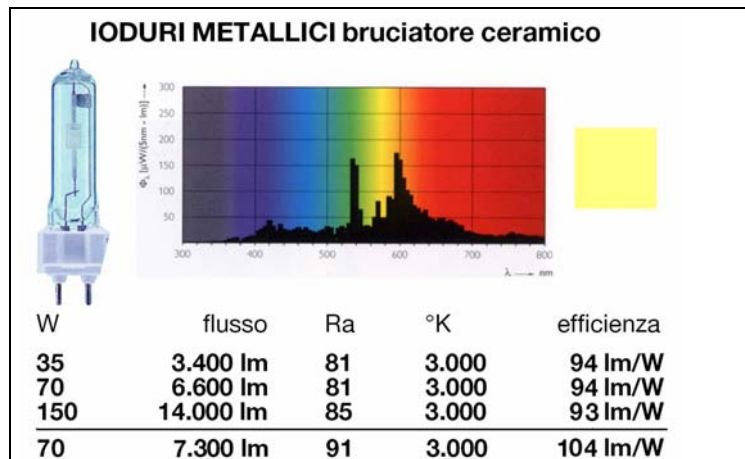

- **Lampade ad alogenuri metallici tradizionali – Tipo 2:**

Durata: oltre 7.000 ore

Temperatura colore T >= 4300°K

Resa Cromatica: oltre 65

Efficienza: 60-80 lm/W

Potenze: da 250 a 1000W

Applicazione: Illuminazione di aree per cui è obbligatoria un elevata resa cromatica come gli impianti sportivi. Data la loro bassa efficienza, durata limitata, l'alto potere inquinamento dello spettro elettromagnetico ed infine le alte potenze impiegate limitarne l'uso ove strettamente necessario.

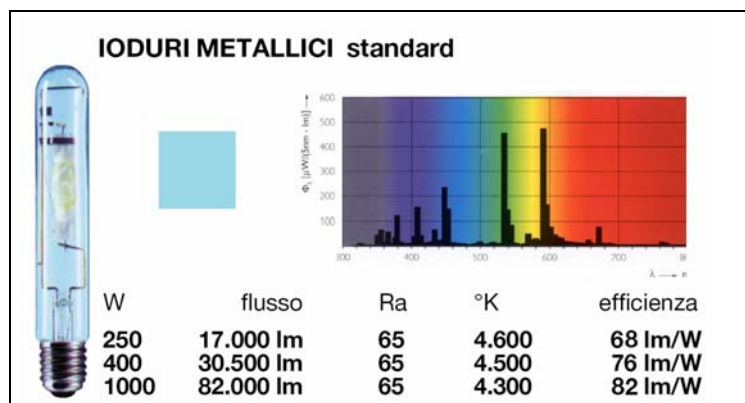

Sostituzione/Eliminazione sorgenti luminose ai vapori di mercurio

Sostituire le sorgenti ai vapori di mercurio, altamente inefficienti ed inquinanti, in luogo di sorgenti luminose ad elevata efficienza e minore potenza installata.

La tabella di seguito riportata riassume i benefici di tale sostituzione della sorgente.

VECCHIA LAMPADA	SOSTITUITA CON:	NUOVA LAMPADA	INCREMENTO DEL FLUSSO LUMINOSO	RISPARMIO INDICATIVO [W]
80W Mercurio	=>	50W Sodio AP	- 6% (da 3600 a 3400 lumen)	60% (> se aumenta Interdistanza)
80W Mercurio	=>	70W Sodio AP	+ 80% (da 3600 a 6500 lumen)	14% (> se aumenta Interdistanza)
125W Mercurio	=>	70W Sodio AP	+ 5% (da 6200 a 6500 lumen)	70%
125W Mercurio	=>	100W Sodio AP	+ 61% (da 6200 a 10000 lumen)	25% (> se aumenta Interdistanza)
250W Mercurio	=>	150W Sodio AP	+19% (da 12500 a 14700 lumen)	60% (> se aumenta Interdistanza)

Tabella 1 – Confronto e possibili sostituzioni di lampade ai vapori di mercurio con lampade al sodio alta pressione. I risultati conseguibili in termini di migliore illuminazione a terra sono generalmente di gran lunga superiori al mero computo dell'incremento di flusso luminoso in quanto spesso si passa da corpi illuminanti di bassissima efficienza a corpi illuminanti di nuova generazione.

Le migliori sostituzioni quasi sempre possibili (indicativamente nel 85-90% dei casi) sono le seguenti:

VECCHIA LAMPADA	SOSTITUITA CON:	NUOVA LAMPADA
80W Mercurio	=>	50W Sodio AP
125W Mercurio	=>	70W Sodio AP
250W Mercurio	=>	150W Sodio AP

Sostituire le sorgenti ai vapori di mercurio, richiede anche la sostituzione degli apparecchi che spesso sono inefficienti e obsoleti. In base a misure eseguite in campo, questo comporta sempre un incremento maggiore di flusso luminoso a terra (e dove serve) di quello sopra evidenziato.

Non operare in tal senso, mostra numerosi aspetti negativi sicuramente:

- *Non è compatibile*, con questo criterio (ed anche altri) in quanto non va in direzione di ottimizzazione degli impianti e riduzione delle potenze installate,
- *è una perdita di opportunità*, per il comune per ottenere una pesante riduzione delle potenze installate con notevoli risparmi economici,
- *è un pericolo*, in quanto la sostituzione di lampade a bassa efficienza (es. Hg 125W) con lampade ad alta efficienza di analoga potenza installata (es. Sodio alta pressione da 100 o 150W) e di conseguenza di apparecchi obsoleti con analoghi ad alta efficienza, incrementa l'illuminazione in modo devastante per il resto del territorio.

VECCHIA LAMPADA		NUOVA LAMPADA	INCREMENTO DEL FLUSSO LUMINOSO	INCREMENTO FLUSSO A TERRA STIMATO
80W Mercurio	=>	70W Sodio AP	+ 80%	100-110% (+ che raddoppia)
125W Mercurio		100W Sodio AP	+ 61%	90-100% (raddoppia)
125W Mercurio		150W Sodio AP	+ 240%	300% (triplica)
250W Mercurio		250W Sodio AP	+ 225%	280-300% (triplica)

Il risultato di un grande squilibrio fra il prima ed il dopo è evidente in quanto si innesca uno squilibrio ambientale, dei livelli d'illuminazione e di percezione del territorio, che falsa il resto del territorio, ed attiva una spirale incontrollata ed incontrollabile di incremento generalizzato delle potenze installate anche se non necessario. Più il contrasto fra il prima ed il dopo è notevole, maggiore sarà la sensazione di "falsa" sicurezza nella nuova strada e di totale "insicurezza" (indotta) e buio nelle strade limitrofe che appariranno palesemente buie ed insicure.

ALLEGATO E

OTTIMIZZAZIONE DEGLI IMPIANTI

Il controllo del flusso luminoso indiretto si attua anche attraverso l'ottimizzazione degli impianti d'illuminazione che a sua volta comporta anche una razionalizzazione dei consumi energetici nel tempo.

L.r. 17/09, Art. 9, comma 11, regolamentazione delle sorgenti di luce e dell'utilizzazione di energia elettrica da illuminazione esterna:

11. Ai fini dell'alta efficienza degli impianti si osservano le seguenti prescrizioni:

a) impiegare, a parità di luminanza, apparecchi che conseguano impegni ridotti di potenza elettrica, condizioni massime di interasse dei punti luce e che minimizzino costi e interventi di manutenzione nell'illuminazione pubblica e privata per esterni. In particolare per i nuovi impianti di illuminazione stradale è fatto obbligo di utilizzare apparecchi con rendimento superiore al sessanta per cento, intendendosi per rendimento il rapporto fra il flusso luminoso che fuoriesce dall'apparecchio e quello emesso dalla sorgente interna allo stesso. Gli impianti di illuminazione stradale devono altresì garantire un rapporto fra interdistanza e altezza delle sorgenti luminose non inferiore al valore di 3,7; sono consentite soluzioni alternative solo in presenza di ostacoli, fisici o arborei, o in quanto funzionali alla certificata e documentata migliore efficienza generale dell'impianto; soluzioni con apparecchi lungo entrambi i lati della strada sono consentite nei casi in cui le luminanze di progetto debbano essere superiori a 1.5cd/m² o per carreggiate con larghezza superiore ai 9 metri;

b) massimizzazione della frazione del flusso luminoso emesso dall'impianto, in ragione dell'effettiva incidenza sulla superficie da illuminare (utilanza). La progettazione degli impianti di illuminazione esterna notturna dev'essere tale da contenere al massimo la luce intrusiva all'interno delle abitazioni e di ogni ambiente adiacente l'impianto.

Questo concetto è in sintesi riassumibile in modo semplice e chiaro con il primo periodo della legge: "Impiego, a parità di luminanza ed illuminamenti, di apparecchi che conseguano, impegni ridotti di potenza elettrica, condizioni ottimali di interasse dei punti luce e ridotti costi manutentivi".

a- Ambiti operativi: applicazioni non stradali

Linee guida di ottimizzazione:

- il fattore da ottimizzare in tale ambito è la potenza installata (puntuale e complessiva) che deve essere la minore possibile a parità di fattore di utilizzazione, sempre nel rispetto delle norme tecniche e di sicurezza vigenti (EN13201), e qualora queste non siano applicabili, con luminanze medie mantenute non superiori a 1cd/m².
- Utilizzare a parità di condizioni apparecchi che conseguono la minore potenza installata ed il maggiore risparmio manutentivi.

Per quanto attiene alle prescrizioni normative, la legge non specifica valori da conseguire ma solo che il progettista deve dimostrare nella sua relazione di aver cercato di conseguire i maggiori risultati in termini di ottimizzazione e risparmio energetico.

b. Ambiti operativi: applicazioni stradali

L'ottimizzazione degli impianti d'illuminazione si può conseguire solo ed unicamente con il concorso di numerosi altri aspetti già evidenziati in altri allegati.

Linee guida per l'ottimizzazione degli impianti d'illuminazione stradale:

- Classificare correttamente il tracciato viario secondo UNI10439/2001. Allegato C.
- Progettare ai valori di luminanze media mantenuta minimi previsti dalle norme (con le tolleranze di misura indicati dalle norme stesse). Allegato C.
- Utilizzare a parità di condizioni apparecchi che conseguono la minore potenza installata ed il maggiore risparmio manutentivi. Questo terzo elemento è fondamentale ed a complemento dei primi due, in quanto se classifico correttamente la strada, e la illumino secondo le norme di rettore, il risultato può essere ottenuto con potenze diverse.

Indice Illuminotecnico	Potenze consigliate	Potenze consigliate (se la larghezza della carreggiata è superiore a 8 metri)
1 ($L_m=0.3$ cd/m ²)	50W-70W	70W
2 ($L_m=0.5$ cd/m ²)	50W-70W	100W-150W (statisticamente non più del 10% dei casi)
3 ($L_m=0.75$ cd/m ²)	70W	100W (statisticamente il 25-35% dei casi) 150W (statisticamente solo il 10-15% dei casi)
4 ($L_m=1$ cd/m ²)	70W-100W	150W (statisticamente solo il 20-30% dei casi)
5 ($L_m=1.5$ cd/m ²)	100W-150W	150W (statisticamente il 50% dei casi)
6 ($L_m=2$ cd/m ²)	150W-250W	250W (statisticamente il 40% dei casi)

Tabella 1. Guida Orientativa per ottimizzare i risparmi, i risultati illuminotecnici e le potenze installate.

A completamento dei concetti sopra espressi la legge regionale richiede in senso generico l' "Impiego, a parità di luminanza, di apparecchi che conseguano, impegni ridotti di potenza elettrica, condizioni ottimali di interesse dei punti luce e ridotti costi manutentivi" e nello specifico sui nuovi impianti richiede rapporti minimi interdistanze altezze dei sostegni maggiori di 3.7 (salvo ostacoli quali viali alberati, o in corrispondenza di incroci) utilizzando gli apparecchi solo su un lato della strada (salvo ove assolutamente necessario per le eccessive dimensioni della strada).

L'ottimizzazione prevede, come specificano appunto i criteri applicativi della L.r. 17/09, una progettazione illuminotecnica che ricerchi la configurazione dell'impianto che meglio soddisfi le seguenti indicazioni:

1. massimizzare il rapporto interdistanza su altezza palo, scegliendo i progetti con rapporti minimi.
2. minimizzare la potenza installata per chilometro di strada.
3. minimizzare i costi di esercizio e di manutenzione.

E' sempre possibile conseguire i risultati in termini di rapporto interdistanza altezza superiori a 3.7, ma per far questo è necessario in linea di principio cercare il corpo illuminante più adeguato alle esigenze installative.

Per concludere, non sempre gli apparecchi che permettono la massimizzazione del rapporto interdistanza/altezza palo sono quelli da preferire in quanto a volte questa ottimizzazione non coincide con la minimizzazione della potenza installata (maggiori risparmi sui consumi energetici) o con la minimizzazione del numero di apparecchi installati (che si ottiene con la massimizzazione dell'interdistanza che minimizza anche i costi di installazione e di manutenzione). Inoltre, questo aspetto deve essere confrontato con le specifiche esigenze progettuali diverse infatti per esempio, nel centro storico le altezze dei sostegni devono mantenersi basse mentre nelle strade extraurbane le altezze possono raggiungere e superare i 10m.

Queste sono alcune delle valutazioni che deve fare il progettista nella sua relazione tecnica al fine del conseguimento del miglior risultato operativo, di ottimizzazione e risparmio energetico.

c. Progetti illuminotecnici stradali modello

I progetti che vengono riportati sono alcuni tra i milioni (per la precisione 850 milioni di progetti illuminotecnici) di risultati forniti dal software di ottimizzazione illuminotecnica Save the Sky.

I risultati tabulati sono stati ottenuti con SOLO 4 modelli di corpi illuminanti, di cui non faremo il nome per evidenti motivi, utilizzando i seguenti range di progettazione:

- Corpi illuminanti conformi installati con vetro piano orizzontale,
- Corpi illuminanti installati se possibile su strade di larghezza da 7, 8, 9, 10, 11, 12 metri,
- Condizioni di progetto con indici illuminotecnici fra 2 e 5 (fra 0.5 cd/m² e 1.5 cd/m²),
- Lampade utilizzate da 50,70,100,150W al sodio alta pressione,
- L'altezza dei sostegni è compresa fra 5 e 12 metri,
- L'avanzamento rispetto al ciglio della strada per evidenti questioni di spazio è stato posto FISSO pari a 0metri.

I corpi illuminanti sono due di produttori Italiani e di fascia di costo di mercato medio bassa compresa fra 110 e 140Euro e 2 stranieri di fascia di prezzo compresa fra 180 e 230 Euro (tutti e 4 con possibilità di regolazione del porta lampada).

Ricordiamo che i progetti tabulati danno dei "buoni" risultati reali conformi alle leggi regionali, ma sono di soli 4 apparecchi e sono stati calcolati ormai nel 2004, è quindi possibile che i risultati perseguibili oggi con altri apparecchi siano anche molto superiori. Il numero nella prima colonna rappresenta l'apparecchio ma la predominanza di uno o dell'altro non è assolutamente indicativa e spesso casuale legata all'esigenza di sintesi dei dati.

ELENCO PROGETTI ILLUMINOTECNICI

Strade extraurbane secondarie C: Lm [cd/m²] 1,5 - Uo 40% - UI 70% - Ti 10%

TIPOLOGIA DI INSTALLAZIONE		CLASSIFICAZIONE				TIPO DI STRADA				
Strade extraurbane secondarie		Lm [cd/m ²]	Uo	UI	Ti	Carreggiate min.: 1 Corsie min.: 1 per senso di marcia Per il collegamento di più comuni (come S.P. o S.S.)				
C		1,5	40%	70%	10%					
CLASSI DI PROGETTO										
Corpo n.	Larg. Strada [m]	Altezza Sostegni [m]	Avanzamento [m]	Tilt [°]	Interdistanza [m]	Rapporto I/h	Lm [cd/m ²]	Uo	UI	Ti %
SORGENTE LUMINOSA: 150 W Sodio alta pressione										
4	7	6,00	0,00	0,00	27,00	4,50	1,66	0,42	0,72	8,59
3	7	7,00	0,00	0,00	32,00	4,57	1,56	0,40	0,70	12,77
4	7	8,00	0,00	0,00	33,00	4,12	1,50	0,45	0,72	6,94
4	8	7,00	0,00	0,00	28,00	4,00	1,63	0,41	0,71	5,10
4	9	7,00	0,00	0,00	26,00	3,71	1,55	0,40	0,75	4,06
4	10	7,00	1,00	0,00	26,00	3,71	1,52	0,41	0,76	4,60

Strade urbane di scorrimento D: Lm [cd/m²] 1 - Uo 40% - UI 50% - Ti 10%

Strade urbane di quartiere E: Lm [cd/m²] 1 - Uo 40% - UI 50% - Ti 10%

Strade extraurbane locali F: Lm [cd/m²] 1 - Uo 40% - UI 50% - Ti 10%

TIPOLOGIA DI INSTALLAZIONE		CLASSIFICAZIONE				TIPO DI STRADA				
Strade urbane di scorrimento		Lm [cd/m ²]	Uo	UI	Ti	Carreggiate min.: 1 Corsie min.: 2 per senso di marcia Solo se il limite di velocità è inferiore a 50km/h				
D		1,0	40%	50%	10%					
Strade urbane di quartiere		Lm [cd/m ²]	Uo	UI	Ti	Carreggiate min.: 1 Corsie min.: 1 per senso di marcia o 2 per sensi unici Solo se proseguimento nella rete locale di strade tipo C e con corsie di manovra e parcheggi esterni alla carreggiata				
E		1,0	40%	50%	10%					
Strade extraurbane locali		Lm [cd/m ²]	Uo	UI	Ti	Carreggiate min.: 1 Corsie min.: 1 per senso di marcia o 2 per sensi unici Solo se con caratteristiche diverse dalle strade di tipo C				
F		1,0	40%	50%	10%					
CLASSI DI PROGETTO										
Corpo n.	Larg. Strada [m]	Altezza Sostegni [m]	Avanzamento [m]	Tilt [°]	Interdistanza [m]	Rapporto I/h	Lm [cd/m ²]	Uo	UI	Ti %
SORGENTE LUMINOSA: 70 W Sodio alta pressione										
2	7	5,00	0,00	0,00	18,50	3,70	1,01	0,47	0,61	6,22
SORGENTE LUMINOSA: 100 W Sodio alta pressione										
4	7	6,00	0,00	0,00	28,00	4,67	1,03	0,43	0,69	6,91
4	7	7,00	0,00	0,00	30,00	4,29	1,03	0,41	0,67	6,05
1	7	8,00	0,50	0,00	40,00	5,00	1,06	0,40	0,52	9,87
1	7	9,00	0,00	0,00	40,00	4,44	1,01	0,43	0,51	10,00
4	8	5,00	0,00	0,00	23,00	4,60	1,03	0,41	0,74	4,71
4	8	6,00	0,00	0,00	24,00	4,00	1,04	0,41	0,82	6,41
4	8	7,00	0,00	0,00	27,00	3,86	1,01	0,40	0,76	4,44
1	8	9,00	0,50	0,00	38,00	4,22	1,00	0,41	0,52	9,78

SORGENTE LUMINOSA: 150 W Sodio alta pressione										
4	8	7,00	0,00	0,00	36,00	5,14	1,02	0,44	0,60	9,75
3	8	8,00	0,00	0,00	41,00	5,12	1,04	0,41	0,68	11,63
1	8	9,00	0,00	0,00	36,00	4,00	1,02	0,50	0,59	5,53
4	8	9,00	0,00	0,00	42,00	4,67	1,01	0,45	0,58	7,35
4	8	10,00	0,00	0,00	43,00	4,30	1,01	0,43	0,68	6,44
4	9	7,00	0,00	0,00	33,00	4,71	1,06	0,40	0,66	7,69
4	9	8,00	0,00	0,00	37,00	4,62	1,01	0,41	0,58	6,30
4	9	9,00	0,00	0,00	40,00	4,44	1,01	0,41	0,64	6,09
4	9	10,00	0,00	0,00	39,00	3,90	1,02	0,45	0,77	5,73
2	10	8,00	0,00	0,00	30,00	3,75	1,03	0,44	0,72	5,05
4	10	9,00	0,00	0,00	36,00	4,00	1,01	0,43	0,71	5,06
4	10	10,00	0,00	0,00	37,00	3,70	1,02	0,41	0,79	4,69

Strade urbane interzonali C: Lm [cd/m²] 0.75 - Uo 40% - UI 50% - Ti 15%

TIPOLOGIA DI INSTALLAZIONE		CLASSIFICAZIONE				TIPO DI STRADA				
Strade urbane interzonali		Lm [cd/m ²]	Uo	UI	Ti	Carreggiate min.: 1 Corsie min.: 1 per senso di marcia o 1 per sensi unici Note: - solo se strade tipo F - Urbane locali di rilievo che attraversano l'intero centro abitato				
C		0,75	40%	50%	15%					
CLASSI DI PROGETTO										
Corpo n.	Larg. Strada [m]	Altezza Sostegni [m]	Avanzamento [m]	Tilt [°]	Interdistanza [m]	Rapporto I/h	Lm [cd/m ²]	Uo	UI	Ti %
SORGENTE LUMINOSA: 70 W Sodio alta pressione										
2	7	5,00	0,00	0,00	25,00	5,00	0,80	0,41	0,50	6,86
4	7	6,00	0,00	0,00	27,50	4,58	0,75	0,45	0,65	6,35
2	7	7,00	0,00	0,00	26,00	3,71	0,76	0,47	0,78	6,83
SORGENTE LUMINOSA: 100 W Sodio alta pressione										
4	7	6,00	0,00	0,00	35,00	5,83	0,75	0,40	0,50	11,18
4	7	7,00	0,00	0,00	37,00	5,29	0,76	0,42	0,56	8,99
4	7	8,00	0,00	0,00	34,00	4,25	0,77	0,52	0,65	8,32
1	7	9,00	0,00	0,00	48,00	5,33	0,82	0,44	0,51	11,36
1	7	10,00	0,00	0,00	49,00	4,90	0,76	0,47	0,54	10,56
4	8	6,00	0,00	0,00	32,00	5,33	0,77	0,41	0,66	7,87
4	8	7,00	0,00	0,00	33,00	4,71	0,76	0,44	0,67	7,14
4	8	8,00	0,00	0,00	35,00	4,38	0,76	0,40	0,72	6,22
4	8	9,00	0,00	0,00	36,00	4,00	0,75	0,42	0,68	5,50
1	8	10,00	0,00	0,00	44,00	4,40	0,82	0,42	0,50	9,26
SORGENTE LUMINOSA: 150 W Sodio alta pressione										
4	8	7,00	0,00	0,00	39,00	5,57	0,81	0,44	0,50	10,00
4	8	8,00	0,00	0,00	44,00	5,50	0,81	0,42	0,52	10,65
4	8	9,00	0,00	0,00	47,00	5,22	0,79	0,42	0,51	8,51
3	8	10,00	0,00	0,00	51,00	5,10	0,79	0,41	0,66	9,00
4	8	11,00	0,00	0,00	55,00	5,00	0,75	0,43	0,51	7,70
1	8	12,00	0,00	0,00	55,00	4,58	0,83	0,40	0,52	5,47
4	9	7,00	0,00	0,00	39,00	5,57	0,78	0,40	0,54	9,48
4	9	8,00	0,00	0,00	43,00	5,38	0,75	0,43	0,57	9,60
3	9	9,00	0,00	0,00	45,00	5,00	0,76	0,42	0,63	9,43
4	9	10,00	0,00	0,00	50,00	5,00	0,75	0,41	0,51	7,30
4	9	11,00	0,00	0,00	52,00	4,73	0,75	0,41	0,57	6,45
4	9	12,00	0,00	0,00	51,00	4,25	0,83	0,42	0,50	3,44
4	10	7,00	0,00	0,00	37,00	5,29	0,79	0,40	0,63	7,72
4	10	8,00	0,00	0,00	40,00	5,00	0,75	0,40	0,56	7,36
4	10	9,00	0,00	0,00	42,00	4,67	0,80	0,41	0,57	6,12
3	10	10,00	0,00	0,00	45,00	4,50	0,79	0,40	0,71	10,76
4	10	11,00	0,00	0,00	47,00	4,27	0,76	0,43	0,67	5,84
4	10	12,00	0,00	0,00	47,00	3,92	0,76	0,43	0,76	5,29

Strade urbane locali F: Lm [cd/m²] 0.5 - Uo 30% - UI 40% - Ti 15%

TIPOLOGIA DI INSTALLAZIONE		CLASSIFICAZIONE				TIPO DI STRADA				
Strade urbane locali		Lm [cd/m ²]	Uo	UI	Ti	Carreggiate min.: 1 Corsie min.: 1+1 (o 1 se senso unico) Note: Tutte le strade del centro abitato che non rientrano nelle precedenti categorie				
F		0,5	30%	40%	15%					
CLASSI DI PROGETTO										
Corpo n.	Larg. Strada [m]	Altezza Sostegni [m]	Avanzamento [m]	Tilt [°]	Interdistanza [m]	Rapporto I/h	Lm [cd/m ²]	Uo	UI	Ti %
SORGENTE LUMINOSA: 50 W Sodio alta pressione										
4	7	5,50	0,00	0,00	26,50	4,82	0,56	0,36	0,62	4,68
4	7	6,00	0,00	0,00	33,50	5,58	0,50	0,36	0,56	9,53
4	8	6,00	0,00	0,00	24,50	4,08	0,54	0,35	0,70	3,74
SORGENTE LUMINOSA: 70 W Sodio alta pressione										
4	7	6,00	0,00	0,00	33,50	5,58	0,50	0,36	0,56	9,53
4	7	7,00	0,00	0,00	38,50	5,50	0,56	0,35	0,58	7,20
1	8	6,00	0,00	0,00	34,00	5,67	0,56	0,46	0,41	13,14
4	8	7,00	0,00	0,00	38,50	5,50	0,57	0,35	0,57	7,94
SORGENTE LUMINOSA: 100 W Sodio alta pressione										
4	8	10,00	0,00	0,00	51,50	5,15	0,53	0,35	0,51	6,54
4	8	9,00	0,00	0,00	47,50	5,28	0,56	0,35	0,58	6,86
4	8	8,00	0,00	0,00	44,00	5,50	0,58	0,35	0,58	8,69
3	8	7,00	0,00	0,00	41,50	5,93	0,51	0,36	0,65	10,92
SORGENTE LUMINOSA: 150 W Sodio alta pressione										
4	9	8,00	0,00	0,00	48,00	6,00	0,58	0,37	0,42	10,78
4	9	9,00	0,00	0,00	53,00	5,89	0,57	0,41	0,45	10,71
3	9	10,00	0,00	0,00	60,00	6,00	0,59	0,37	0,48	13,28
3	9	11,00	0,00	0,00	65,00	5,91	0,60	0,36	0,50	12,08
3	9	12,00	0,00	0,00	68,00	5,67	0,51	0,37	0,55	9,25
4	10	8,00	0,00	0,00	48,00	6,00	0,56	0,36	0,45	9,69
4	10	9,00	0,00	0,00	54,00	6,00	0,53	0,37	0,47	9,93
3	10	10,00	0,00	0,00	60,00	6,00	0,51	0,36	0,46	9,56
3	10	11,00	0,00	0,00	66,00	6,00	0,50	0,36	0,47	14,19
3	10	12,00	0,00	0,00	65,00	5,42	0,50	0,36	0,58	8,25

IMPIANTI SPORTIVI – GRANDI DIMENSIONI

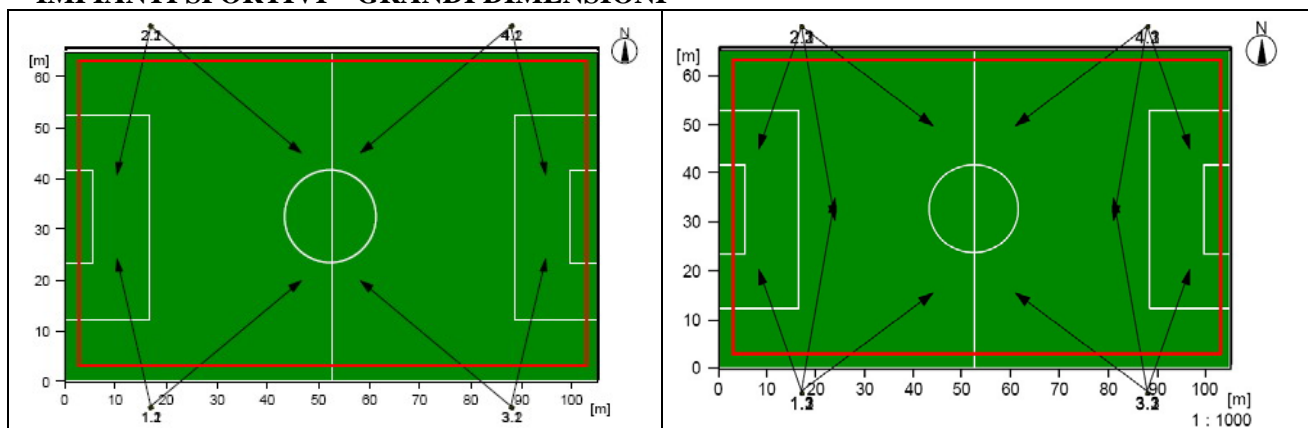

4 Torri Faro con 8 Proiettori

4 Torri Faro con 12 Proiettori

APPARECCHIO	W	N. Torri	h Torri	N. Apparecchi	Emed [lux]	Emin/Em	Emin/Emax
Apparecchio 1-2	2000W	4	18m	8	106	0,53	0,32
Apparecchio 1-2	2000W	4	20m	8	102	0,54	0,36
Apparecchio 1-2	2000W	4	18m	12	170	0,52	0,34
Apparecchio 1-2	2000W	4	20m	12	169	0,54	0,40

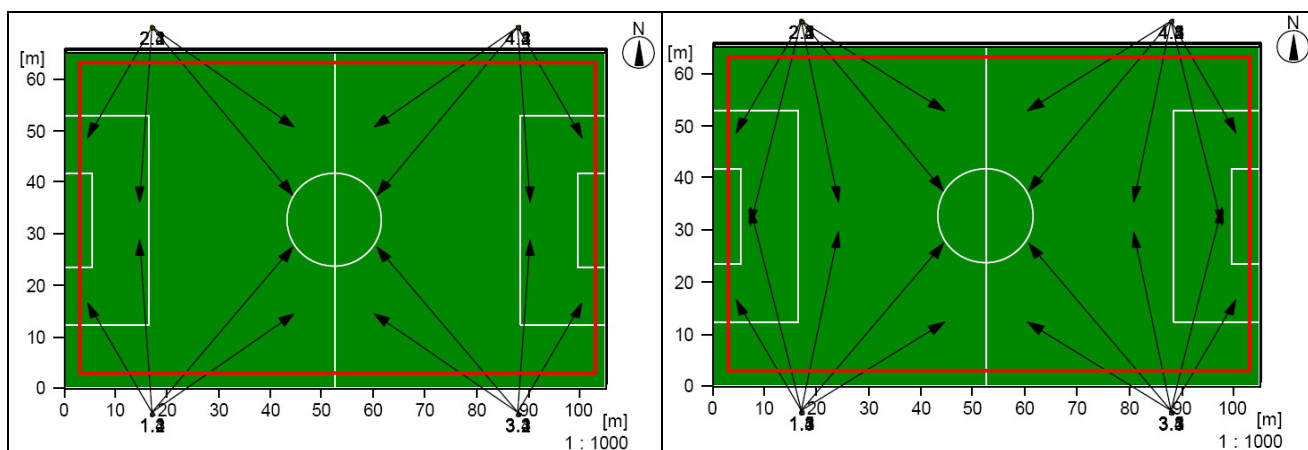

4 Torri Faro con 16 Proiettori

4 Torri Faro con 20 Proiettori

APPARECCHIO	W	N. Torri	h Torri	N. Apparecchi	Emed [lux]	Emin/Em	Emin/Emax
Apparecchio 1-2	2000W	4	18m	16	220	0,63	0,42
Apparecchio 1-2	2000W	4	20m	16	218	0,63	0,48
Apparecchio 1-2	2000W	4	18m	20	270	0,62	0,40
Apparecchio 1-2	2000W	4	20m	20	267	0,63	0,46

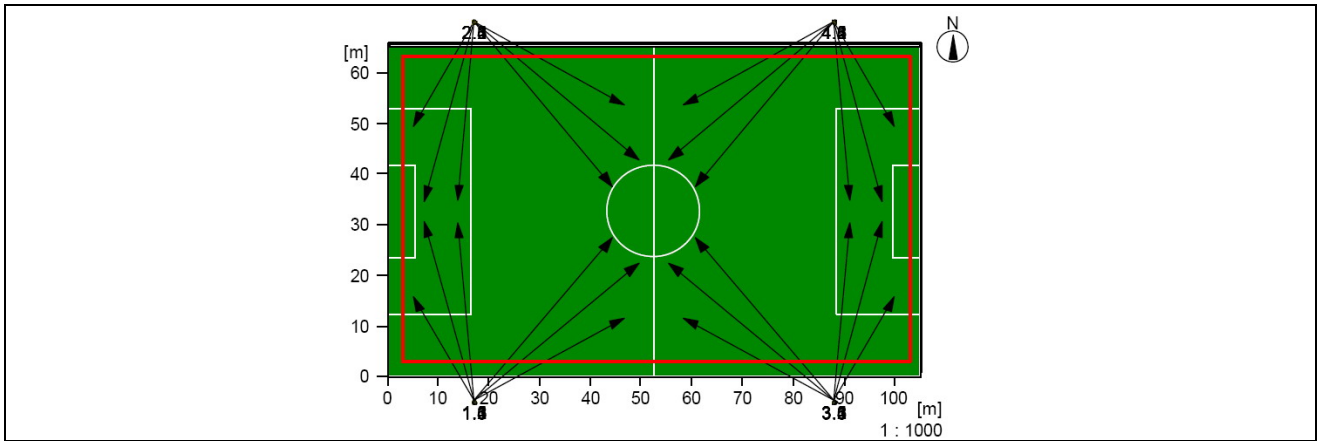

4 Torri Faro con 24 Proiettori

APPARECCHIO	W	N. Torri	h Torri	N. Apparecchi	Emed [lux]	Emin/Em	Emin/Emax
Apparecchio 1-2	2000W	4	18m	24	313	0,70	0,43
Apparecchio 1-2	2000W	4	20m	24	310	0,64	0,45

IMPIANTI SPORTIVI – PICCOLE E MEDIE DIMENSIONI

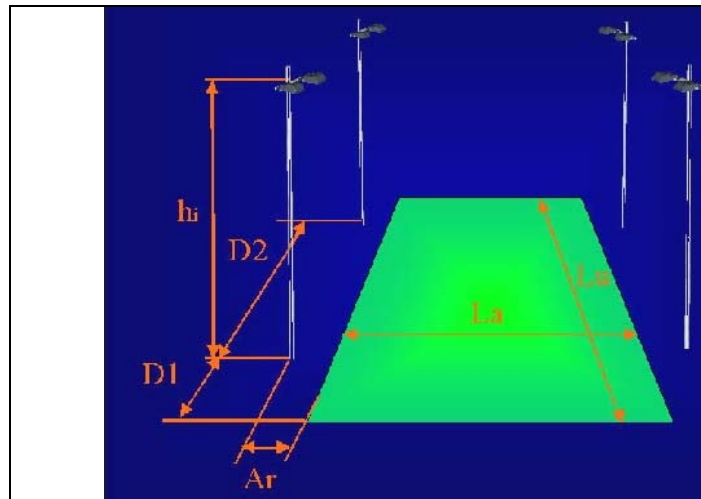

APPARECCHIO	W	TIPO DI IMPIANTO	Valori di rif. max	La	Lu	N° PALI	hi	Ar	D1	D2
Apparecchio 3-4	8x400W	CALCETTO	200 Lux	18	38	8	11	0,50	4,00	10,00
Apparecchio 3-4	8x400W	TENNIS	200 Lux	11	24	4	10	1,50	5,00	14,00
Apparecchio 3-4	8x400W	BASKET	200 Lux	15	28	6	11	0,50	3,50	10,50

PISTE CICLABILI

Ricordiamo che i progetti tabulati danno dei “buoni” risultati reali conformi alle leggi regionali, ma sono di soli 4 apparecchi e sono stati calcolati ormai nel 2004, è quindi possibile che i risultati perseguibili oggi con altri apparecchi siano anche molto superiori.

CLASSI DI PROGETTO: S1, S2, S3									
Classe	Sorgente [W]	Larg. Strada [m]	Altezza Sostegni [m]	Avanza- mento [m]	Tilt [°]	Interdistanza [m]	Rapporto I/h	Emedio [lx]	Emin [lx]
S1	SAP 70W	2	5	0	0	27.5	5.5	17	8
S1	SAP 70W	2	4	0	0	24	6	16	6
S2	SAP 70W	2	5	0	0	30	6	12	5
S2	SAP 70W	2	4	0	0	26	6.5	11	4
S3	SAP 50W	2	5	0	0	35	7	8	2
S3	SAP 50W	2	4	0	0	30	7.5	8	1.7

Tabella 2 – Tabella orientativa per ottimizzare i risparmi, i risultati illuminotecnici e le potenze installate

ALLEGATO F
ARTICOLO 23 DEL CODICE DELLA STRADA

D.Lgs. 30 aprile 1992, n. 285 (aggiornato al 2006)

Art. 23. Pubblicità sulle strade e sui veicoli

1. *Lungo le strade o in vista di esse è vietato collocare insegne, cartelli, manifesti, impianti della pubblicità o propaganda, segni orizzontali reclamistici, sorgenti luminose che per dimensioni, forma, colori, disegno e ubicazione possono ingenerare confusione con la segnaletica stradale, ovvero possono renderne difficile la comprensione o ridurre la visibilità o l'efficacia, ovvero arrecare disturbo visivo agli utenti della strada o distrarne l'attenzione con conseguente pericolo per la sicurezza della circolazione; in ogni caso, detti impianti non devono costituire ostacolo o, comunque, impedimento alla circolazione delle persone invalide. Sono, altresì, vietati i cartelli e gli altri mezzi pubblicitari rifrangenti, nonché le sorgenti e le pubblicità luminose che possono produrre abbagliamento. Sulle isole di traffico delle intersezioni canalizzate è vietata la posa di qualunque installazione diversa dalla prescritta segnaletica.*
2. E' vietata l'apposizione di scritte o insegne pubblicitarie luminose sui veicoli. E' consentita quella di scritte o insegne pubblicitarie rifrangenti nei limiti e alle condizioni stabiliti dal regolamento, purché sia escluso ogni rischio di abbagliamento o di distrazione dell'attenzione nella guida per i conducenti degli altri veicoli.
3. Lungo le strade, nell'ambito e in prossimità di luoghi sottoposti a vincoli a tutela di bellezze naturali e paesaggistiche o di edifici o di luoghi di interesse storico o artistico, è vietato collocare cartelli e altri mezzi pubblicitari.
4. La collocazione di cartelli e di altri mezzi pubblicitari lungo le strade o in vista di esse è soggetta in ogni caso ad autorizzazione da parte dell'ente proprietario della strada nel rispetto delle presenti norme. Nell'interno dei centri abitati la competenza è dei comuni salvo il preventivo nulla osta tecnico dell'ente proprietario se la strada è statale, regionale o provinciale.
5. Quando i cartelli e gli altri mezzi pubblicitari collocati su una strada sono visibili da un'altra strada appartenente ad ente diverso, l'autorizzazione è subordinata al preventivo nulla osta di quest'ultimo. I cartelli e gli altri mezzi pubblicitari posti lungo le sedi ferroviarie, quando siano visibili dalla strada, sono soggetti alle disposizioni del presente articolo e la loro collocazione viene autorizzata dall'Ente Ferrovie dello Stato, previo nulla osta dell'ente proprietario della strada.
6. Il regolamento stabilisce le norme per le dimensioni, le caratteristiche, l'ubicazione dei mezzi pubblicitari lungo le strade, le fasce di pertinenza e nelle stazioni di servizio e di rifornimento di carburante. Nell'interno dei centri abitati, limitatamente alle strade di tipo E) ed F), per ragioni di interesse generale o di ordine tecnico, i comuni hanno la facoltà di concedere deroghe alle norme relative alle distanze minime per il posizionamento dei cartelli e degli altri mezzi pubblicitari, nel rispetto delle esigenze di sicurezza della circolazione stradale.
7. *E' vietata qualsiasi forma di pubblicità lungo e in vista degli itinerari internazionali, delle autostrade e delle strade extraurbane principali e relativi accessi. Su dette strade è consentita la pubblicità nelle aree di servizio o di parcheggio solo se autorizzata dall'ente proprietario e sempre che non sia visibile dalle stesse. Sono consentiti i cartelli indicanti servizi o indicazioni agli utenti purché autorizzati dall'ente proprietario delle strade.*
8. E' parimenti vietata la pubblicità, relativa ai veicoli sotto qualsiasi forma, che abbia un contenuto, significato o fine in contrasto con le norme di comportamento previste dal presente codice. La pubblicità fonica sulle strade è consentita agli utenti autorizzati e nelle forme stabilite dal regolamento. Nei centri abitati, per ragioni di pubblico interesse, i comuni possono limitarla a determinate ore od a particolari periodi dell'anno.
9. Per l'adattamento alle presenti norme delle forme di pubblicità attuate all'atto dell'entrata in vigore del presente codice, provvede il regolamento di esecuzione.

10. Il Ministro dei lavori pubblici può impartire agli enti proprietari delle strade direttive per l'applicazione delle disposizioni del presente articolo e di quelle attuative del regolamento, nonché disporre, a mezzo di propri organi, il controllo dell'osservanza delle disposizioni stesse.
11. *Chiunque viola le disposizioni del presente articolo e quelle del regolamento è soggetto alla sanzione amministrativa del pagamento di una somma da euro 357 a euro 1.433 .*
12. *Chiunque non osserva le prescrizioni indicate nelle autorizzazioni previste dal presente articolo è soggetto alla sanzione amministrativa del pagamento di una somma da euro 143 a euro 573 .*
13. Gli enti proprietari, per le strade di rispettiva competenza, assicurano il rispetto delle disposizioni del presente articolo. Per il raggiungimento di tale fine l'ufficio o comando da cui dipende l'agente accertatore, che ha redatto il verbale di contestazione delle violazioni di cui ai commi 11 e 12, trasmette copia dello stesso al competente ente proprietario della strada.
- 13-bis. In caso di collocazione di cartelli, insegne di esercizio o altri mezzi pubblicitari privi di autorizzazione o comunque in contrasto con quanto disposto dal comma 1, l'ente proprietario della strada diffida l'autore della violazione e il proprietario o il possessore del suolo privato, nei modi di legge, a rimuovere il mezzo pubblicitario a loro spese entro e non oltre dieci giorni dalla data di comunicazione dell'atto. Decorso il suddetto termine, l'ente proprietario provvede ad effettuare la rimozione del mezzo pubblicitario e alla sua custodia ponendo i relativi oneri a carico dell'autore della violazione e, in via tra loro solidale, del proprietario o possessore del suolo.
- 13-ter. Non è consentita la collocazione di cartelli, di insegne di esercizio o di altri mezzi pubblicitari nelle zone tutelate dalle leggi 10 giugno 1939, n. 1089, e 29 giugno 1939, n. 1497, dal decreto-legge 27 giugno 1985, n. 312, convertito, con modificazioni, dalla legge 8 agosto 1985, n. 431, e dalla legge 6 dicembre 1991, n. 394. In caso di inottemperanza al divieto, i cartelli, le insegne di esercizio e gli altri mezzi pubblicitari sono rimossi ai sensi del comma 13-bis. Le regioni possono individuare entro dodici mesi dalla data di entrata in vigore della presente disposizione le strade di interesse panoramico ed ambientale nelle quali i cartelli, le insegne di esercizio ed altri mezzi pubblicitari provocano deturpamento del paesaggio. Entro sei mesi dal provvedimento di individuazione delle strade di interesse panoramico ed ambientale i comuni provvedono alle rimozioni ai sensi del comma 13-bis. Chiunque viola le prescrizioni indicate al presente comma e al comma 7 è soggetto alla sanzione amministrativa del pagamento di una somma da euro 4.000 a euro 16.000; nel caso in cui non sia possibile individuare l'autore della violazione, alla stessa sanzione amministrativa è soggetto chi utilizza gli spazi pubblicitari privi di autorizzazione.
- 13-quater. Nel caso in cui l'installazione dei cartelli, delle insegne di esercizio o di altri mezzi pubblicitari sia realizzata su suolo demaniale ovvero rientrante nel patrimonio degli enti proprietari delle strade, o nel caso in cui la loro ubicazione lungo le strade e le fasce di pertinenza costituisca pericolo per la circolazione, in quanto in contrasto con le disposizioni contenute nel regolamento, l'ente proprietario esegue senza indugio la rimozione del mezzo pubblicitario. Successivamente alla stessa, l'ente proprietario trasmette la nota delle spese sostenute al prefetto, che emette ordinanza - ingiunzione di pagamento. Tale ordinanza costituisce titolo esecutivo ai sensi di legge.

ALLEGATO G

COME LEGGERE LE CURVE FOTOMETRICHE E VERIFICARE LA CONFORMITA' DI UN CORPO ILLUMINANTE ALLA L.R. 17/09

1. Le curve fotometriche

Il principale strumento di controllo del rispetto della conformità degli impianti alla normativa regionale è la **verifica dei requisiti illuminotecnici** degli apparecchi di illuminazione.

Per effettuare correttamente tale verifica sono fondamentali le misure fotometriche degli apparecchi d'illuminazione, come indicato all'art. 7, comma 4, lettera a) della L.r. 17/09.

Come già evidenziato nell'Allegato B, pertanto, è di estrema importanza imparare a leggere e comprendere le Curve Fotometriche, che consentono di fatto di prevedere l'impatto sull'ambiente circostante di un apparecchio d'illuminazione e le sue effettive performance.

Il **Solido Fotometrico** rappresenta graficamente come una sorgente luminosa emette luce nello spazio. Vale a dire in quali direzioni e con quale intensità. A qualsiasi oggetto che emette luce può essere associata una curva fotometrica, sia esso una semplice lampadina, che un apparecchio illuminante o uno schermo che riflette luce.

Per costruire un solido fotometrico è necessario misurare l'intensità luminosa, cioè "vedere" con quale intensità la sorgente emette luce in una determinata direzione. In pratica è come se si girasse attorno alla sorgente e a diverse angolazioni, si misurasse l'intensità della luce emessa.

Nella seguente Figura 1 si riporta in esempio di curva fotometrica (che si ottiene tagliando con un piano passante per l'asse dell'apparecchio il solido fotometrico) di un apparecchio che emette in tutte le direzioni (ad es. una sfera trasparente) anche se con intensità differenti lungo un piano specifico.

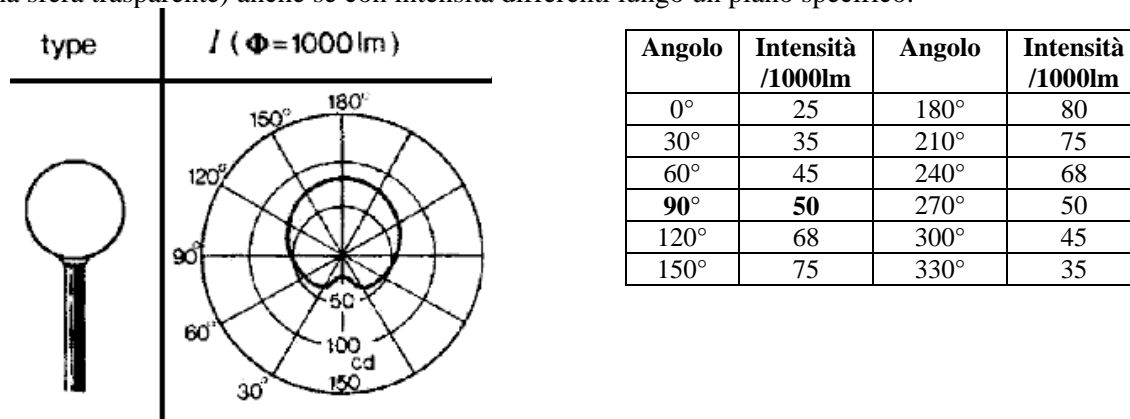
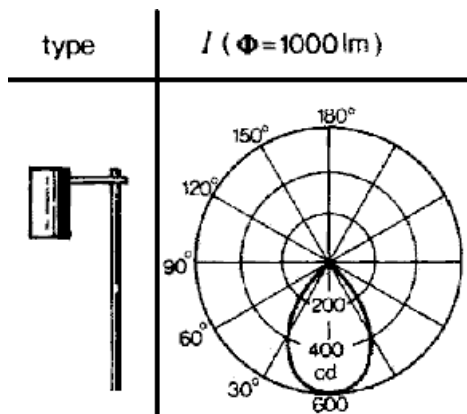

Fig. 1 - Curva e dati fotometrici di un apparecchio illuminante a forma sferica

Osservando semplicemente la sola curva fotometrica già si riesce ad intuire il comportamento dell'apparecchio in quanto nel diagramma tipico, i raggi indicano le diverse direzioni e i cerchi concentrici ne indicano l'intensità. Verificare quindi graficamente l'emissione di luce in una direzione è quindi veramente semplice e questo è fondamentale per verificare la conformità dell'apparecchio alla legge regionale e alla sua direttiva tecnica applicativa.

Sapendo infatti che la norma prescrive che la distribuzione dell'intensità luminosa non deve superare a 90° ed oltre le 0,49 cd ogni 1000 lumen emessi, sul grafico di Fig. 1 questa verifica si realizza leggendo il valore del cerchio che interseca il raggio orizzontale sul quale è indicato infatti il 90°. Il numero contrassegnato indica 50 cd quindi vuol dire che il globo preso ad esempio, invia in direzione 90° una luce con intensità pari a 50 cd ogni 1000 lumen emessi. Tale dato si evince più comodamente e in maniera più precisa anche dalla tabella a fianco che indica per 90° il valore di 50 cd/1000 lm. Pertanto questo globo NON è conforme alla legge regionale.

Si osservi invece l'esempio di Figura 2 dove si riporta la curva fotometrica ed i dati di un apparecchio cilindrico.



Angolo	Intensità /1000lm	Angolo	Intensità /1000lm
0°	600	180°	0
30°	400	210°	0
60°	0	240°	0
90°	0	270°	0
120°	0	300°	0
150°	0	330°	400

Fig. 2 - Curva e dati fotometrici di un apparecchio illuminante a forma cilindrica

Con la “tecnica” ora acquisita facilmente si può vedere che questo tipo di apparecchio emette solo luce verso il basso (quindi niente sopra la linea d’orizzonte oltre i 90°) e quasi esclusivamente la sua emissione è concentrata tra i 30° ed i 330° (ovvero i -30°), e pertanto questo tipo di apparecchio risulta a norma di legge regionale. (e potrebbe essere inclinato anche di 30°.

E’ importante che oltre alla curva fotometrica sia allegata anche la tabella con le esatte misurazioni in quanto livelli di intensità bassi potrebbero non essere facilmente rilevabili e misurabili attraverso la sola rappresentazione grafica della curva fotometrica. Si veda ad esempio la Figura 3. L’apparecchio NON è conforme alla legge regionale in quanto per angoli pari o maggiori di 90° l’intensità luminosa è maggiore delle 0,49 cd ammesse.

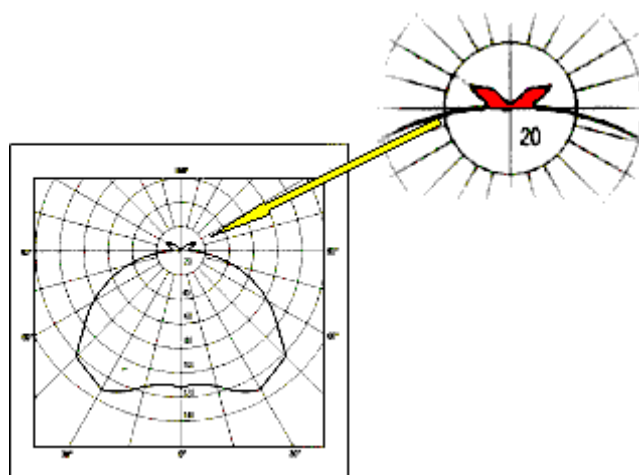

Angolo	Intensità /1000lm	Angolo	Intensità /1000lm
0°	110	180°	2
30°	130	210°	8
60°	80	240°	10
90°	5	270°	5
120°	10	300°	80
150°	8	330°	130

Fig. 3 - Curva e dati fotometrici di un apparecchio da esterno.

Per verificare la conformità di un apparecchio a quanto previsto dalle leggi regionali che ammettono emissioni di intensità luminose massime a 90° e superiori inferiore a 0.49cd/klm, non è sufficiente una sommaria visione della curva fotometrica, che potrebbe fra l’altro essere facilmente manipolata o “tagliata” oltre i 90° (come capita di trovare in alcuni cataloghi), ma è indispensabile possedere e verificare la tabella delle intensità luminose della curva che si sta analizzando, in quanto spesso, le basse intensità luminose, possono non essere individuabili nella sola rappresentazione grafica della curva fotometrica. Anche le tabelle non danno la certezza assoluta della veridicità dei dati; maggiore sicurezza si può avere invece richiedendo dati fotometrici certificati da enti terzi come ad esempio per il marchio “Performance” dell’Istituto Marchio di Qualità Italiano.

Ottiche Asimmetriche

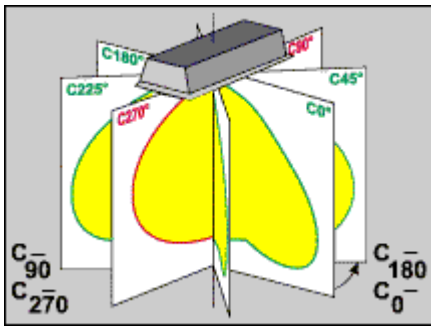

Nelle curve fotometriche precedentemente analizzate è riportata una sola linea grafica che rappresenta l'emissione della luce nelle diverse angolazioni verticali. Questa rappresentazione è sufficiente nel caso in cui, la sorgente luminosa che stiamo analizzando o apparecchio, sia di tipo simmetrico. L'apparechio simmetrico invia le medesime intensità luminose in ogni direzione (se visto dall'alto) e quindi anche su piani differenti. Se ci posizioniamo frontalmente rispetto ad una sfera luminosa, l'intensità luminosa che andremmo a leggere sarebbe la medesima anche se la osservassimo lateralmente o dietro. La sfera luminosa è un tipico esempio di apparecchio simmetrico. Se, utilizzando una curva fotometrica simmetrica, ne calcolassimo l'illuminamento in lux prodotto sul suolo otterremo sicuramente una serie di linee isolux (uguali lux) circolari e concentriche.

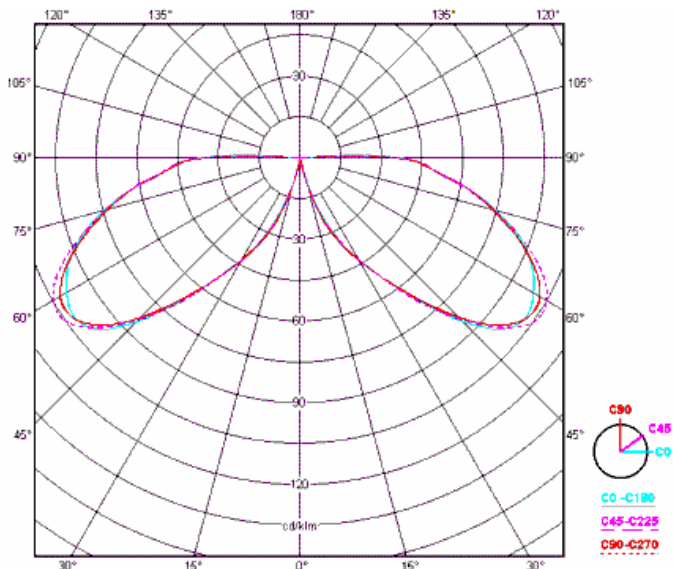

Fig. 4 - curva fotometrica simmetrica (le misure su i tre piani sono quasi identiche)

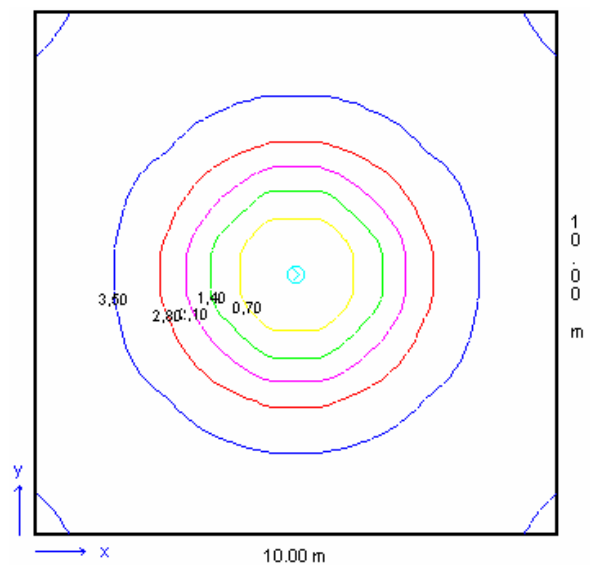

Fig. 5 - Illuminamento con curve isolux rotonde e concentriche.

A differenza delle sorgenti simmetriche, gli apparecchi asimmetrici, osservando la luce proiettata al suolo le curve isolux non sono più circolari come rappresentato nell'esempio precedente.

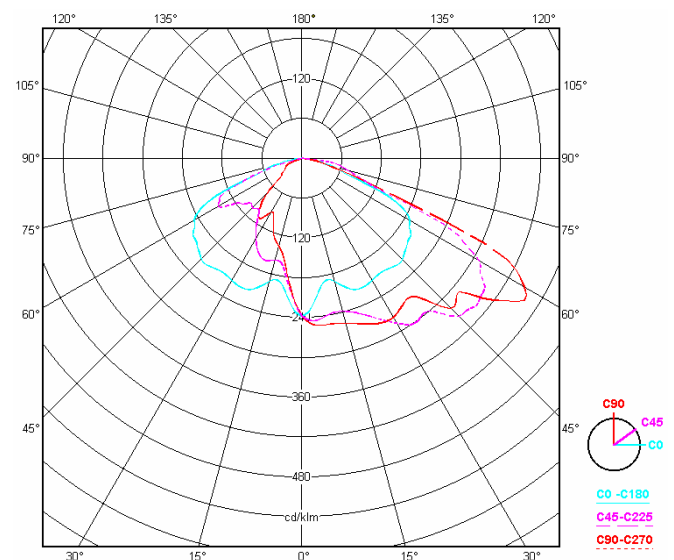

Fig. 6 - Curva fotometrica di apparecchio asimmetrico misurata su 3 piani.

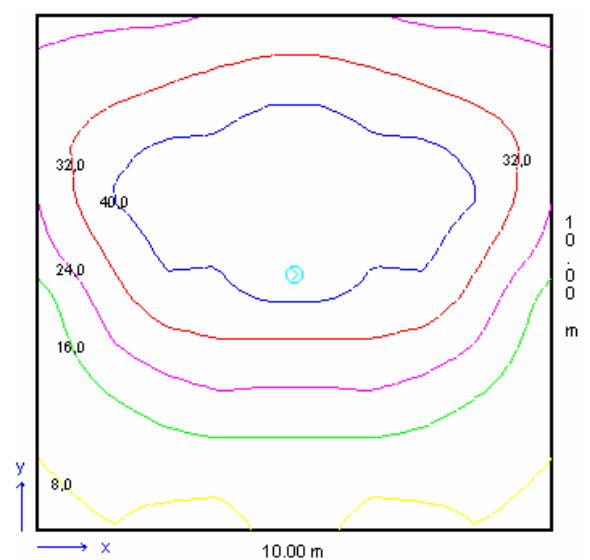

Fig. 7 - Livelli isolux riferiti all'apparecchio della curva di sinistra.

Forma della curva fotometrica

La forma della curva fotometrica è importante per capire in modo intuitivo il comportamento dell'apparecchio che stiamo analizzando. Nel caso di apparecchi destinati all'illuminazione stradale, è molto importante che la curva fotometrica invii la luce solo nelle direzioni interessate (lungo l'asse della strada e non al di fuori di essa) e con le giuste intensità luminose (distribuita la più uniformemente possibile). Risulta infatti evidente che, se vogliamo puntare all'installazione di un minor numero di apparecchi, questi dovranno "allargare" il più possibile il fascio luminoso. Per "allargare" si intende, riferendosi al piano ($C=0^\circ - C=180^\circ$ del disegno nella precedente pagina), inviare lateralmente molta luce, quindi con elevata intensità. Sulla verticale il livello di luce necessario è inferiore. Invece sul piano ($C=90^\circ - C=270^\circ$) sarà importante rilevare che le maggiori intensità luminose si trovino verso il lato da illuminare tra 0° e 90° .

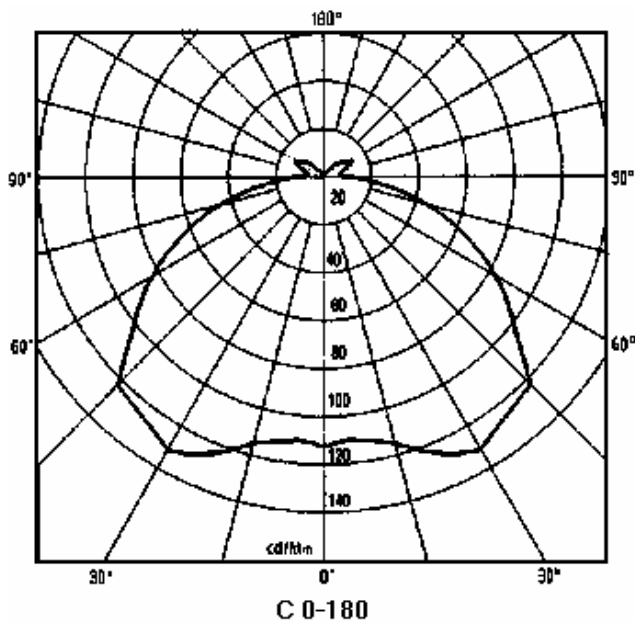

Fig. 8 - Curva non allargante di apparecchio simmetrico

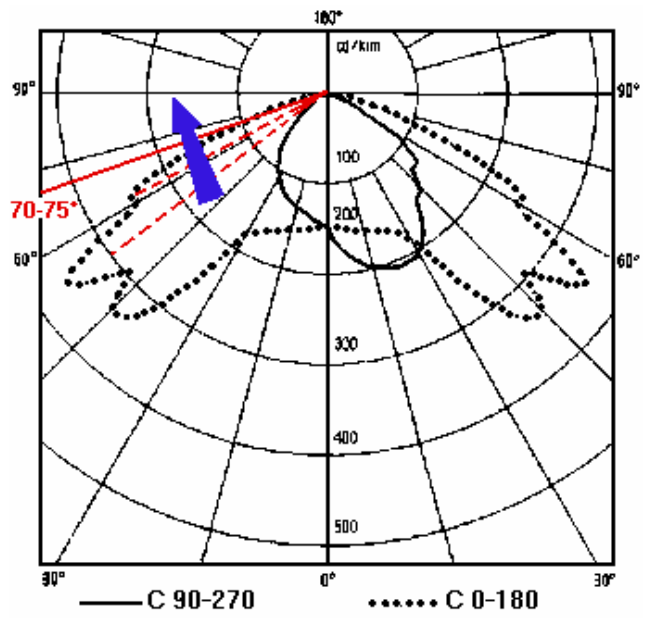

Fig. 9 - Curva allargante (tratteggiata) e con emissione della luce verso la strada (curva piena)

Le aziende produttrici di apparecchi, nello studiare le ottiche più performanti, tengono conto di quanto sopra descritto. Lo sviluppo punta alla riduzione dei centri luminosi. Ottenere elevati coefficienti di uniformità conduce a risultati migliori in termini di percezione visiva. Strade con minore intensità luminosa ma con migliori parametri di uniformità sono senz'altro da preferirsi a vie molto luminose con scarsa uniformità. Un altro punto di cui tenere conto è l'asimmetria necessaria per garantire il mantenimento dei parametri qualitativi anche con impianti di illuminazione più semplici ed economici realizzati su un solo lato della carreggiata. Per evitare di portare l'apparecchio verso il centro della carreggiata, solitamente attraverso i classici pali a frusta, si lavora sull'ottica spingendo la luce, oltre che lateralmente (destra e sinistra), anche in profondità (avanti). L'introduzione di questa ulteriore asimmetria ha consentito di riportare l'apparecchio sul bordo della carreggiata, come la classica applicazione su palo diritto (vedi curva sopra riportata a destra con tratto continuo).

Nella scelta di apparecchi più efficienti rimane prioritaria la forma della curva sul piano $C0^\circ - C180^\circ$. La curva ideale dovrebbe avere un'intensità luminosa verso il basso sufficiente, per ottenere il livello di illuminamento richiesto, poi ad angoli sempre più elevati l'intensità dovrà aumentare sempre più, infatti, è necessaria più luce mano a mano che aumenta la distanza tra la sorgente luminosa e la superficie, non dimenticando che l'inclinazione della luce aumenta sempre più incrementando ulteriormente la necessità di più luce. Verso inclinazioni di $+ o - 70^\circ$ è necessario che l'emissione della luce cessi. È importante che crolli molto rapidamente, il cosiddetto taglio netto della luce, meglio conosciuto come cut-off. L'emissione di intensità luminose oltre tali angolazioni non è più efficace e può risultare controproducente per l'effetto di abbagliamento procurato verso gli osservatori.

La scelta del dell'apparecchio d'illuminazione che soddisfa le proprie esigenze

Come visto è fondamentale la scelta dell'apparecchio più performante mediante lo studio della sua curva fotometrica e mediante la verifica, a parità di condizioni di installazione, con i più comuni programmi di calcolo illuminotecnico più comuni.

Di fatto la scelta di un apparecchio sbagliato condiziona notevolmente l'installazione, obbligando a scelte progettuali che non permettono di rispettare le indicazioni di legge. Di seguito sono riportati alcuni esempi che evidenziano scelte non idonee a soddisfare contemporaneamente le caratteristiche illuminotecniche richieste dall'impianto e dalla legge.

Un apparecchio ad alte prestazioni oltre a permettere elevate interdistanze fra un apparecchio e l'altro (che può arrivare talvolta sino a quasi 5 volte l'altezza del sostegno dell'apparecchio) riesce inoltre a "spingere" adeguatamente il flusso luminoso anche in direzione trasversale lungo il piano C-90 tale da permettere di illuminare adeguatamente l'intera larghezza della carreggiata. In figura 10 è riportato un apparecchio con le caratteristiche enunciate con apparecchio a vetro piano orizzontale (che permette di emettere una intensità luminosa massima di 0 cd/klm a 90° ed oltre) e fascio luminoso asimmetrico inclinato mediamente di 25 -30 gradi.

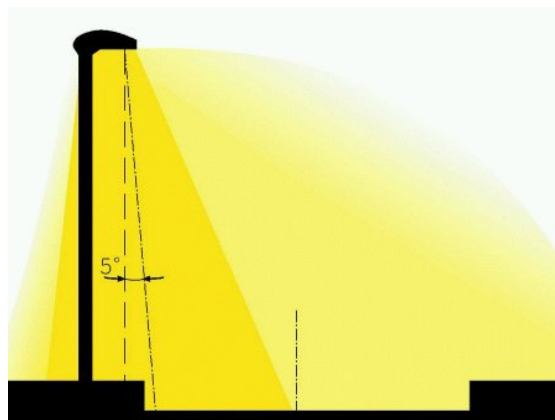
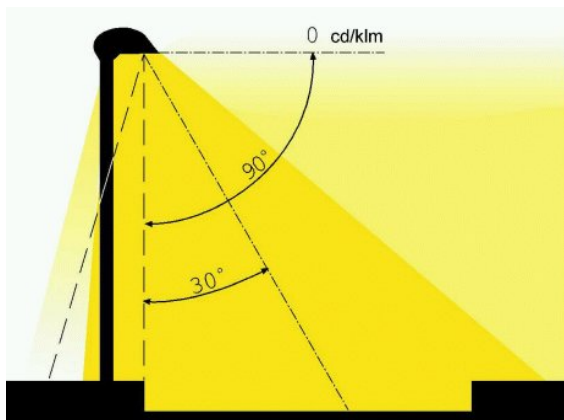

Fig. 10 – Apparecchio che illumina adeguatamente tutta la carreggiata lungo la direzione trasversale dotato di fascio luminoso inclinato di 25-30°

Fig. 11 – La ridotta inclinazione del fascio luminoso non permette di spingere il fascio oltre metà della carreggiata.

Se quindi il l'apparecchio d'illuminazione ha una fotometria corretta e studiata ad alte prestazioni, è possibili alla stesso tempo soddisfare i requisiti minimi di sicurezza richiesti dalle norme tecniche, nel rispetto della legge regionale e con interdistanze elevate.

Se invece il corpo illuminante è stato progettato con inclinazione del fascio (rispetto alla verticale) di pochi gradi, in figura 11 pari a 5°, e viene installato nelle stesse condizioni dell'apparecchio precedente, con vetro piano orizzontale, l'estensione trasversale del suo fascio luminoso a fatica riuscirà a lambire la parte opposta della carreggiata con il conseguente mancato rispetto delle norme tecniche di sicurezza.

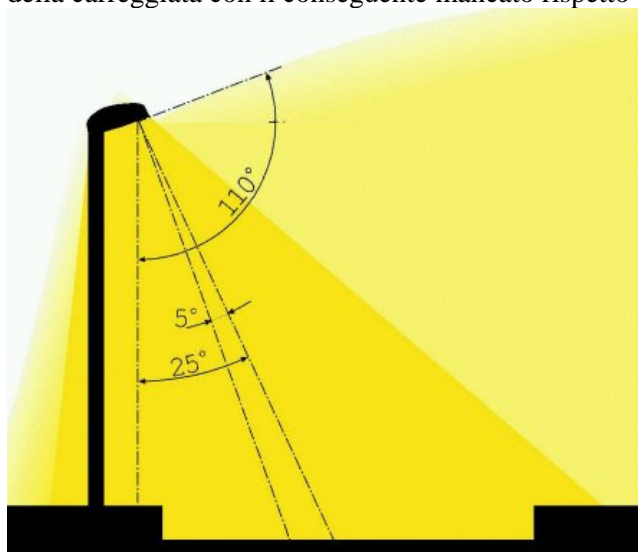

Fig. 12 – Apparecchi con fasci poco inclinati vengono inclinati per aumentare l'uniformità trasversale. Installazione conforme con la legge regionale (emissione a 90° ed oltre > 0.49cd/klm).

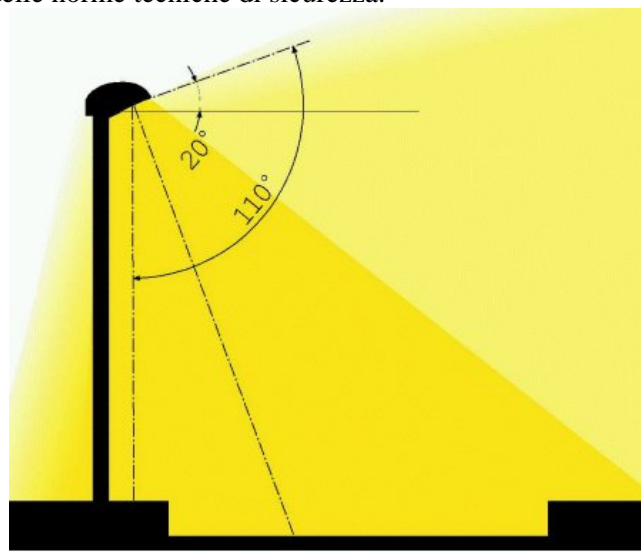

Fig. 13 – Apparecchi orizzontali con vetro inclinato per inclinare il fascio luminoso e migliorare le prestazioni trasversali. Installazione conforme con la legge regionale emissione a 90° ed oltre >0.49cd/klm

Per sopperire a questi inconvenienti spesso si varia l'inclinazione dell'apparecchio d'illuminazione di valori sino a 25-30° ed oltre, per compensare la mancata inclinazione del fascio lungo la direzione trasversale. In questo modo però, si veda la figura 12, il fascio luminoso viene inviato in parte verso l'alto. Per inclinare un fascio luminoso poco inclinato, taluni apparecchi sono già dotati di vetri di protezione piani inclinati rispetto al corpo illuminante se quest'ultimo è posto in posizione orizzontale. Questa situazione si verifica quando la curva fotometrica non è corretta. Anche in questo caso ovviamente l'intensità luminosa a 90° ed oltre diventa superiore a 0.49cd/klm. Si veda figura 13.

La situazione peggiora ulteriormente, figura 14, quando anche il sostegno o lo stesso corpo illuminante è inclinato. In tale situazione l'inclinazione del vetro piano si somma a quella del sostegno per incrementare l'angolo globale ed ovviamente la dispersione di luce verso il cielo.

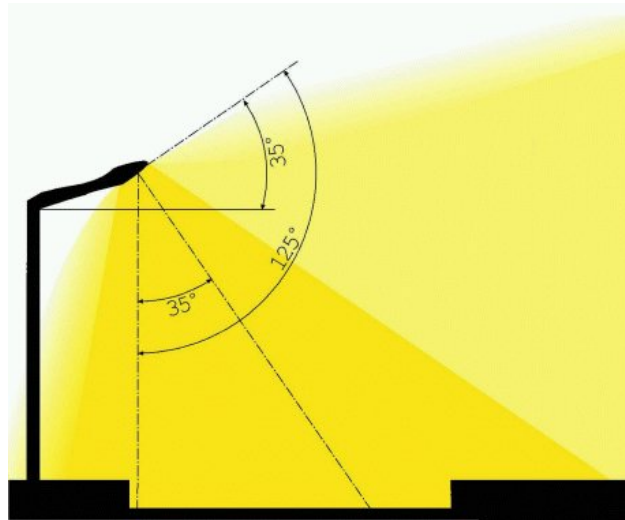

Fig. 14 – Corpo con vetro piano inclinato posto su sostegno inclinato. Installazione scorretta.

ALLEGATO H GESTIONE DELLA LUCE

L'utilizzo di sistemi per la riduzione del flusso luminoso è un ulteriore elemento fondamentale della L.r. 17/09 e della sua delibera applicativa, in quanto funzionale ad un uso razionale dell'energia elettrica ai fini del risparmio energetico. Inoltre, la riduzione del flusso è una misura molto efficace e di complemento alle altre tecniche adottate per ridurre l'inquinamento luminoso, dato che il fenomeno è dovuto in parte anche al riflesso della luce sul manto stradale e ha effetti positivi sulla durata degli apparecchi illuminanti.

L.r. 17/09, Art. 9, comma 2, lettera d) regolamentazione delle sorgenti di luce e dell'utilizzazione di energia elettrica da illuminazione esterna:

2. Sono considerati antinquinamento luminoso e a ridotto consumo energetico solo gli impianti che contemporaneamente siano:

d) provvisti di appositi dispositivi in grado di ridurre, entro le ore ventitre nel periodo di ora solare ed entro le ore ventiquattro nel periodo di ora legale, l'emissione di luci degli impianti in misura non inferiore al 30 per cento rispetto al pieno regime di operatività; la riduzione non va applicata solo qualora le condizioni d'uso della superficie illuminata siano tali che la sicurezza ne venga compromessa; la riduzione di luminanza in funzione dei livelli di traffico è obbligatoria per i nuovi impianti d'illuminazione stradale.

In commercio attualmente esistono diverse tecniche adottabili per la riduzione del flusso luminoso, e per la maggior parte sono sistemi flessibili ed energeticamente efficienti ma il loro utilizzo è funzionale al rispetto della normativa regionale solo se permette attraverso comandi a distanza, di impostare la regolazione del flusso in base agli orari scelti ed indicati dal comune e non ad intervalli fissi o sulla base di "orologi astronomici" che determinano automaticamente il momento di accendere/spegnere a seconda delle condizioni di luce, delle condizioni meteo, ecc.

a. Ancora sulla classificazione o (declassificazione) delle strade

Le strade devono essere classificate secondo norma UNI11248 e possono essere declassate se i flussi di traffico orari sono inferiori a quelli previsti dalla norma per ciascun indice illuminotecnico.

Analogamente le norme europee (UNI11248, DIN5044, EN13201, etc...) permettono di declassare le strade per esempio qualora durante gli orari notturni avessero flussi di traffico decisamente ridotti rispetto alle condizioni di regime:

- se il traffico nelle condizioni più sfavorevoli non raggiunge mai il 50% del traffico orario previsto per tale tipo di strada è possibile declassarla di un indice illuminotecnico,
- se il traffico nelle condizioni più sfavorevoli non raggiunge mai il 25% del traffico orario previsto per tale tipo di strada è possibile declassarla di 2 indici illuminotecnici,

Nell'immagine riportata tratta da uno studio condotto sulla città di Torino si evidenziano come variano in flussi di traffico in funzione dell'orario. Questo grafico, verificato da CieloBuio in modo più o meno simile su numerose città italiane permette di fare alcune considerazioni di massima:

- i flussi di traffico iniziano a crescere rapidamente dopo le 7 di mattina. A quest'ora a seconda del periodo dell'anno potrebbe non essere necessario l'aumento del flusso luminoso (d'estate) o potrebbe essere fondamentale anche in funzione del tipo di via, di applicazione, di posizione geografica etc..
- I flussi di traffico decrescono in modo rapido dopo le 18 per scendere già ai livelli minimi dopo le 21 di sera. Ovviamente questa è la situazione di Torino e di moltissimi comuni, ma non certo per tutte le città italiane e per tutte le vie; soprattutto del centro sud in alcuni periodi dell'anno si evidenziano picchi di vivibilità anche sino all'una di notte.

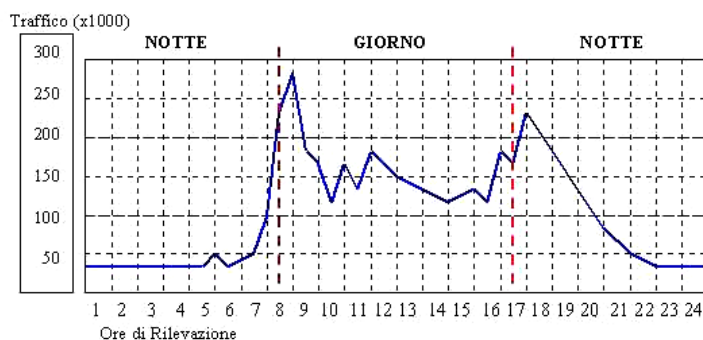

E' evidente che questo discorso è fortemente influenzato da molte variabili, dal tipo di strada e da dove si trova, e pur essendo in parte generalizzabile, è necessaria un'attenta analisi dei flussi di traffico. I sistemi per la riduzione del flusso luminoso devono mostrare soprattutto caratteristiche di flessibilità per poter far fronte a tutte le esigenze non solo astronomiche di alba e tramonto, ma anche a quelle del territorio. Lo studio del territorio permette di definire una corretta curva di calibrazione di sistemi atti a ridurre il flusso luminoso negli orari di minor traffico.

b. Sistemi per la riduzione del flusso luminoso e per il telecontrollo

I-Differenze fra le diverse tecnologie

Tutta notte-mezzanotte

La soluzione molto spesso utilizzata sino ad oggi, nota come “tutta notte-mezzanotte” che prevedeva lo spegnimento alternato del 50% degli apparecchi illuminanti, con conseguente generazione al suolo di alternate zone di luce ed ombra, spesso non permette di mantenere l'uniformità della luminanza del manto stradale richiesta dalle norme. In tutti gli altri casi, rimane possibile lo spegnimento parziale o alternato degli impianti d'illuminazione.

Regolatori di flusso luminoso centralizzati

Descrizione:

Un quadro di comando gestisce una o più linee a cui sono collegati più punti luce. La gestione è generalizzata alle linee collegate.

Pro

- Tecnologia abbastanza consolidata,
- Permettono di ottenere buoni risultati con una spesa contenuta: 30 euro / punto luce (valore medio con 100 punti luce a quadro) e sino a 60 euro se si telecontrolla i quadri (consigliato ed auspicabile) con rapidi ritorni negli investimenti (inferiori a 2-4 anni).
- Il principale vantaggio di questi dispositivi è sicuramente quello di mantenere la tensione di alimentazione entro valori definiti ed in particolare di limitarne il valore massimo permettendo quindi una maggiore durata della lampada.

Contro

- Non permettono la variazione differenziata dei punti luce,
- Le lampade sono alimentate a tensione decrescente se le linee elettriche non sono dimensionate correttamente,
- La tecnologia con ferromagneti nei prossimi anni potrebbe essere sostituita dalla tecnologia con reattori elettronici anche se se ne parla già da 10 anni, tutto dipende dalla loro effettiva durata nel tempo (non ancora nota) e dalla diminuzione dei prezzi di tali nuovi sistemi rendendoli concorrenziali,
- Negli ultimi 4-5 anni si sono messe sul mercato diverse realtà sconosciute e spesso senza esperienza,
- Deve essere gestito e manutenzionato nel tempo in quanto l'esperienza ci ha mostrato che molti installatori per brevità e per mancanza di preparazione a volte tendono a metterli in by-pass e non lo fanno più funzionare. Un consiglio è dotare sempre questi sistemi centralizzati di telecontrollo per migliorarne le prestazioni, gestirli, ed essere sicuri che funzionano,
- Verificare che il sistema prescelto abbia dei tempi di intervento adeguati rispetto a eventuali repentini picchi di sovra/sotto tensione che si possono presentare sulla rete perché se così non fosse potrebbe venire meno la loro funzione di salvaguardia della stabilità di tensione delle lampade e della loro vita (che può essere ridotta dal perdurare di tensioni troppo elevate di alimentazione).
- Se ci sono linee che alimentano anche sorgenti a fluorescenza o ioduri metallici (non regolabili), non si possono applicare i regolatori di flusso centralizzati. Per questo stesso motivo sono sempre da preferire le sorgenti al sodio alta pressione se non in limitati ambiti.

Reattori elettronici dimmerabili

Descrizione:

La regolazione del flusso avviene direttamente nel punto luce tramite un ballast elettronico

Pro

- Si prospettano come il futuro della regolazione del flusso luminoso se nei prossimi anni ci sarà una riduzione dei costi,
- Soluzione flessibile ed energeticamente efficiente,
- Elevata durata della lampada per la loro precisa gestione delle grandezze elettriche: Watt, Ampere, Volt). Il reattore elettronico è l'unico che permette di mantenere costanti i parametri di funzionamento della

lampada in maniera indipendente da: fluttuazione della tensione di rete, repentini picchi di sovra/sotto tensione, caduta di tensione sulla linea, invecchiamento della lampada, variazione iniziale delle caratteristiche della lampada (una lampada nuova presenta una sensibile variabilità della potenza anche a pari condizioni di alimentazione).

Contro

- Esperienza limitata. Rispetto alla tecnologia con alimentatori ferromagnetici che hanno durate elevate nel tempo, l'esperienza non permette ancora di dimostrare che nelle condizioni estreme di un apparecchio d'illuminazione (elevati sbalzi di temperatura, condizioni atmosfere diversificate, etc..) l'elettronica di bordo possa durare quanto i sistemi tradizionali oltre 15-20 anni,
- Negli ultimi 4-5 anni si sono messe sul mercato realtà sconosciute e spesso senza esperienza,
- La certificazione del sistema ballast+apparecchio illuminante qualunque essi siano (monoregime ferromagnetico, biregime ferromagnetico, elettronico) deve essere fatta in fabbrica dal produttore di corpi illuminanti, (su apparecchi nuovi con ballast incorporati) che se ne assume la responsabilità. Per questo stesso motivo sarà il produttore a dover garantire la classe di isolamento dell'apparecchio (Classe II) dell'intero corpo illuminante, in quanto alcuni reattori richiedono anche una terra di funzionamento. E' quindi evidente che interventi su apparecchi esistenti non certificati è una assunzione di responsabilità di chi fa l'intervento.
- Costo di mercato del solo ballast: 70-130 euro/punto luce.

Contro per ballast pretrati in fabbrica:

- Potrebbero non rispondere a questo criterio ed alle leggi regionali che impongono la riduzione ENTRO le 23 o 24, questo perché sono per semplicità realizzati con curve di taratura che li fanno intervenire in riduzione dopo diverse ore dal tramonto, che d'inverno cadono entro le 24 ma d'estate molto dopo ed inoltre non prevedono il ritorno a pieno regime,
- Seppure il sistema sia molto semplice perde di flessibilità in quanto non possono essere, così come sono fatti e se non sono telecomandati a distanza, gestiti nel tempo, a seconda delle esigenze e delle fonti di rischio, Il problema si può ovviare con comando su cavo dedicato o con onde convogliate, in ogni caso è oneroso (Costo del sistema completo del comando tra i 160 ed i 180 euro/punto luce anche se gli obiettivi di costo potrebbero essere nei prossimi anni pari a 100 euro a punto luce).

Reattori biregime

- Problematiche simili a quelle dei reattori elettronici dimmerabili, elevato costo derivante dalla necessità di comando,
- Se non stabilizzano la tensione non incrementano la durata delle lampade, ma possono creare dei problemi alle sorgenti se i salti di tensione sono troppo elevati e repentini,
- Soluzione affidabile e collaudata, a differenza dei reattori elettronici, e dai costi inferiori,
- Costo, compreso comando, tra 120 e 140 euro/pl anche se l'obiettivo di costo è di 70 euro a punto luce completo di telecomando.

Nota finale: I produttori delle lampade (gli unici ad avere voce in capitolo) purtroppo dicono poco sulla durata delle lampade a potenza ridotta (non confondere potenza ridotta con tensione ridotta).

II-Sistemi di telecomando

Il Sistema di Telecomando è una piattaforma che gestisce tutte le tipologie di dispositivi che alimentano la lampada (reattore monoregime-biregime-elettronico monoregime-elettronico biregime-elettronico dimmerabile) e tutti i dispositivi che sono nel quadro di comando stradale anche per la regolazione del flusso centralizzata anche se in quest'ultimo caso il telecomando non si estende sino alla singola lampada.

Sono sistemi che tramite tecnologie GSM, GPRS, etc... permettono di gestire/monitorare/variare da una centrale operativa (che può essere un semplice PC), una serie di parametri legati all'impianto d'illuminazione o nel caso di telecomando punto - punto anche del singolo punto luce.

Essi permettendo fra le varie funzioni di:

- Ricevere allarmi
- Ricevere misure elettriche
- Modificare a distanza i parametri di funzionamento di un regolatore o del singolo punto luce (se la gestione avviene punto punto)
- Comandare l'accensione di impianto o del singolo punto luce o del singolo punto luce (se la gestione avviene punto punto)
- Censire lo stato di fatto
- Programmare la manutenzione

Il sistema di telecontrollo aggiunge ad un sistema di riduzione del flusso luminoso una gestione più completa ed integrata riducendo i costi di manutenzione anche se questi ultimi non sono sempre bene identificabili. Ma la cosa fondamentale per una sua efficacia d'uso è che il Sistema deve essere uno strumento di facile accesso anche ai “non addetti ai lavori”.

c-Commenti finali

Seguono alcuni commenti aggiuntivi maturati osservando il mercato, ben consapevoli di aver scontentato tutti i produttori dei sopracitati prodotti. Resta assodato che se funzionanti e scelti correttamente tali sistemi permettono indubbi risultati.

Dove utilizzare tali sistemi:

Tale criterio esprime questo obbligo generalizzato, ma questo non deve scontrarsi con gli altri concetti fondamentali che sono anche la riduzione dei costi in senso generale (in quanto questo è il loro obiettivo).

- E' evidente che è obbligatorio sempre ove è conveniente economicamente ed è possibile calcolare un rientro negli investimenti con i risparmi conseguiti in tempi inferiori alla vita media dell'impianto considerando però i costi indotti che richiedono.
- A titolo indicativo per impianti centralizzati, con meno di 3.0 kW questo intervento normalmente NON è un intervento economico mediante un sistema centralizzato, mentre potrebbe sempre esserlo per un impianto punto a punto, quindi, volendo utilizzare sistemi centralizzati, predisporre gli impianti anche elettrici in modo di allacciarli a sistemi esistenti, o a future estensioni,
- In tutti gli impianti non stradali, ove comunque NON è richiesto un requisito di uniformità normativa, continua a valere la scelta corretta di spegnimento totale, o parziale degli impianti medesimi.

Non credere alle favole:

Non credere alle favole vuol dire di diffidare da chi vi dirà che il suo sistema vi fa risparmiare più del 25-30% sulla bolletta, in quanto la UNI11248 ammette una riduzione massima del flusso del 50%, e quindi una riduzione di potenza non superiore al 40% solo in alcune ore della notte. Tenendo conto che una buona parte delle ore l'impianto funziona a piena potenza, se si fa la media dell'energia assorbita, difficilmente si supera il 25% - 30% di risparmio energetico conseguibile.

- In particolare se sul territorio comunale è previsto lo spegnimento alternato dei punti luce (situazione tipica con sorgenti di luce ai vapori di mercurio). Solo sostituendo anche gli apparecchi e le relative sorgenti, difficilmente riuscite ad avere risparmi rispetto alla situazione esistente superiori al 15-20%
- Nei risparmi non possono essere conteggiati i risparmi manutentivi, che seppure presenti e non trascurabili, non sono effettivamente quantificabili con sicurezza in quanto dipendono molto dall'effettiva organizzazione dell'utilizzatore. Quindi se vengono quantificati si sta giocando al lotto.

La riduzione del flusso luminoso viene solo dopo gli altri criteri di legge (Allegati B-C-D-E):

E' radicata in certi professionisti la mentalità di installare potenze superiori ai 150W, quando ne servirebbero 70W, per dimostrare poi con orgoglio all'amministrazione comunale che mediante sistemi di riduzione del flusso luminoso si possono ottenere risparmi anche superiori al 50%!

Come già dimostrato almeno il 60% delle strade italiane potrebbero essere illuminate con lampade da 70W, quindi se si realizza un impianto nuovo installando potenze doppie rispetto a quelle necessarie, il riduttore di flusso è un palliativo ed uno specchietto per le allodole, ma soprattutto si è stravolta la logica della legge.

Consigli per la scelta del prodotto:

Il mercato negli ultimi anni si è piuttosto trivializzato in quanto numerose aziende senza esperienza specifica (di settore, di illuminotecnica e di leggi regionali) si sono messe nel settore producendo sistemi e soluzioni mai testate in campo.

Qualche consiglio pratico per la scelta:

- 1- Gestione FACILE: mediante sistemi hardware e software semplici ed alla portata di tutti. Deve poter essere usato dal semplice installatore che gestisce un servizio per il comune e dall'UT comunale che fa da se con un semplice Pc e con le sempre limitate risorse umane di un comune.
- 2- Gestione post-vendita: con manutenzioni programmate del sistema richiedendo anche la disponibilità ed il supporto in campo dell'azienda produttrice.
- 3- Scegliere Aziende con sistemi di qualità di gestione del prodotto e che sono in grado di fornire soluzioni integrate, flessibili e/o multiple.
- 4- Scegliere aziende che possano dimostrare risultati in campo certificabili, e magari vi permettano di contattare direttamente altri comuni che hanno adottato tali soluzioni per confrontarvi con loro.

ALLEGATO I

CONTENUTI DI UN PIANO DELLA LUCE

L.r. 17/09, Art. 5, comma 1, lettera a) compiti dei comuni:

a) entro tre anni dalla data di entrata in vigore della presente legge si dotano del Piano dell'illuminazione per il contenimento dell'inquinamento luminoso (PICIL), che è l'atto di programmazione per la realizzazione dei nuovi impianti di illuminazione e per ogni intervento di modifica, adeguamento, manutenzione, sostituzione ed integrazione sulle installazioni di illuminazione esistenti nel territorio comunale alla data di entrata in vigore della presente legge. Il PICIL risponde al fine del contenimento dell'inquinamento luminoso, per la valorizzazione del territorio, il miglioramento della qualità della vita, la sicurezza del traffico e delle persone, il risparmio energetico ed individua i finanziamenti disposti per gli interventi programmati e le relative previsioni di spesa;

1- Introduzione ai piani di illuminazione

1.1 Che cosa si intende per Piano di Illuminazione Pubblica

Quando si parla di Piano di Illuminazione Pubblica si intende un progetto ed un complesso di disposizioni tecniche destinate a regolamentare gli interventi di illuminazione pubblica e privata. Tale Piano, sarà realizzato secondo le specifiche e nel pieno rispetto della Legge regionale del Veneto n. 17 del 07.08.2009 e delle eventuali normative vigenti regionali o nazionali (Nuovo codice della strada D.Lgs. 30 Aprile 1992 n.285, norme per l'attuazione del nuovo Piano energetico nazionale leggi n.9-10 gennaio 1991 e successive modifiche, norme tecniche europee e nazionali tipo CEI , DIN e UNI).

Le disposizioni elaborate da tale piano hanno applicazione su tutto il territorio comunale per gli impianti di futura realizzazione, mentre se tali territori ricadono in aree di tutela degli osservatori astronomici regionali (secondo gli elenchi stilati dalla Giunta Regionale), i piani d'illuminazione devono provvedere anche alla sostituzione programmata ed all'adeguamento degli impianti già esistenti.

Ulteriore necessità di codesti piani è anche quella della tutela sia diurna che notturna del territorio e della sua immagine, favorendo scelte che la valorizzino.

L'adozione di piani d'illuminazione non comporta gli oneri, la completezza e la complessità, richiesta dai Piani Regolatori Comunali d'illuminazione e comunque non costituiscono limitazione, ma se necessario una guida, per i comuni che necessariamente devono dotarsene parallelamente ai Piani Urbani del Traffico (Art.36 comma 1 e 2 del Codice della strada D.Lgs. 30 Aprile 1992 n.285, D.M. 12/04/95 Supp. ordinario n.77 alla G.U. n.146 del 24/06/95).

1.2 Esigenze e motivazioni

1. lotta all'inquinamento luminoso;
2. risparmio energetico e programmazione economica;
3. salvaguardia e protezione dell'ambiente;
4. sicurezza del traffico, delle persone e del territorio;
5. valorizzazione dell'ambiente urbano, dei centri storici e residenziali;
6. miglioramento della viabilità.

1.3 Beneficiari dei piani d'illuminazione

- i cittadini;
- le attività ricreative e commerciali;
- i Comuni gestori di impianti di illuminazione propria;
- gli enti gestori di impianti di illuminazione pubblica e privata;
- i progettisti illuminotecnici;
- i produttori di apparecchiature per l'illuminazione e gli impiantisti;
- gli organi che controllano la sicurezza degli impianti elettrici e di illuminazione;
- il Ministero del Lavoro e della Previdenza Sociale e le Società di assicurazione, per la riduzione del numero degli infortuni ;
- le forze dell'ordine per la riduzione delle micro criminalità e degli atti di vandalismo;
- l'ambiente con la salvaguardia della flora e della fauna locale;
- gli astronomi e gli astrofili per la riduzione dell'inquinamento luminoso.

1.4 Vantaggi economici

Poiché la nuova normativa di legge prevede interventi che si protrarranno nel tempo e modificheranno la tipologia delle nuove installazioni e degli impianti di illuminazione, i vantaggi economici che ne deriveranno

saranno notevoli in quanto frutto della combinazione di alcuni fattori determinanti: riduzione della dispersione del flusso luminoso intrusivo in aree in cui tale flusso non era previsto arrivasse, controllo dell'illuminazione pubblica e privata evitando inutili ed indesiderati sprechi, riduzione dei flussi luminosi su strade negli orari notturni ed infine utilizzo di impianti equipaggiati di lampade con la più alta efficienza possibile in relazione allo stato della tecnologia.

Ad accrescere i vantaggi economici oltre ad un'azione condotta sulle apparecchiature di illuminazione, è necessario prevedere una razionalizzazione e standardizzazione degli impianti di servizio (linee elettriche, palificate, etc..) e all'utilizzo di impianti ad alta tecnologia con bassi costi di gestione e manutenzione.

1.5 Riferimenti normativi e bibliografia

Leggi:

Legge della Regione Veneto n.17 del 07 Agosto 2009 " **Nuove norme per il contenimento dell'inquinamento luminoso, il risparmio energetico nell'illuminazione per esterni e per la tutela dell'ambiente e dell'attività svolta dagli osservatori astronomici**".

- Decreto legislativo n. 285 del 30-4-1992 : "Nuovo Codice della Strada"
- DPR 495/92 : "Regolamento di esecuzione e di attuazione del Nuovo Codice della Strada"
- Decreto legislativo 360/93 : "Disposizioni correttive ed integrative del Codice della Strada" approvato con Decreto legislativo n. 285 del 30-4-1992
- D.M. 12/04/95 Suppl. ordinario n.77 alla G.U. n.146 del 24/06/95 "Direttive per la redazione, adozione ed attuazione dei piani Urbani del traffico".
- DPR 503/96 : "Norme sulla eliminazione delle barriere architettoniche"
- legge n. 9 del gennaio 1991 "Norme per l'attuazione del nuovo Piano energetico nazionale: aspetti istituzionali, centrali idroelettriche ed elettrodotti, idrocarburi e geotermia, autoproduzione e disposizioni fiscali"
- Legge n. 10 del 9 gennaio 1991 "Norme per l'attuazione del Piano energetico nazionale in materia di uso razionale dell'energia, di risparmio energetico e di sviluppo delle fonti rinnovabili di energia"
- Allegato II Direttiva 83/189/CEE legge del 21 Giugno 1986 n.317 sulla realizzazione di impianti a regola d'arte e analogo DPR 447/91 (regolamento della legge 46/90)

Norme:

- Norma EN 13201 e UNI11248
- Norma CEI 34 – 33: "Apparecchi di Illuminazione. Parte II: Prescrizioni particolari. Apparecchi per l'illuminazione stradale"
- Norme CEI 34 relative a lampade, apparecchiature di alimentazione ed apparecchi d'illuminazione in generale
- Norma CEI 11 – 4: "Esecuzione delle linee elettriche esterne"
- Norma CEI 11 – 17 "Impianti di produzione, trasmissione e distribuzione di energia elettrica. Linee in cavo"
- Norma CEI 64 – 7: "Impianti elettrici di illuminazione pubblica e similari"
- Norma CEI 64 – 8 relativa alla "esecuzione degli impianti elettrici a tensione nominale non superiore a 1000 V"

Bibliografia:

- CIE Pubblicazione n. 92: "Guide to the lighting of urban areas" (1992)
- CIE Pubblicazione n. 115: "Recommendations for the lighting of roads for motor and pedestrian traffic" (1995)
- ENEL/Federelettrica "Guida per l'esecuzione degli impianti di illuminazione pubblica" (1990)
- AIDI "Raccomandazioni per l'illuminazione pubblica" (1993)
- Piano Urbano Traffico (PUT)
- "Guida per il Piano Regolatore Comunale dell'Illuminazione Pubblica", AIDI Gennaio 98
- "Manuale di Illuminotecnica", Francesco Bianchi, NIS Febbraio 95
- "Impianti a norme CEI – volume 6: Illuminazione Esterna", TNE Maggio 97
- "Piani Comunali di illuminazione Urbana", Ing. Germano Bonanni, Rivista Luce n.6/94
- "Il piano comunale per l'illuminazione pubblica. Scelta e strategie per la pianificazione degli impianti", Arch. Giovanni Burzio, Rivista Luce n.5/95
- "Illuminazione pubblica e sicurezza", Fernando Prono, Rivista Luce Aprile 98
- "Inquinamento luminoso e protezione del cielo notturno" dell'Istituto Veneto di Scienze, Lettere ed Arti - Dott. Pierantonio Cinzano, dell'Università di Padova.
- "Inquinamento luminoso un problema per tutti ", CieloBuio – Coordinamento per la protezione del cielo notturno UAI & IDA, Marzo 2000.

ESEMPIO DI PIANO DELLA LUCE

1. Premessa

Nella premessa il comune potrà riportare un sintetico inquadramento normativo relativo alla materia dell'Inquinamento luminoso ed un elenco dei principali obiettivi del Piano della Luce, quali ad esempio la limitazione dell'inquinamento luminoso, raggiungimento del risparmio energetico, eliminazione delle situazioni critiche o pericolose ad esempio per la sicurezza stradale, miglioramento della viabilità e della qualità di vita, valorizzazione dei contesti urbani, salvaguardia e protezione dell'ambiente nel suo complesso ecc.

1.1 Finalità dei piani d'illuminazione

- a) Ridurre, sul territorio, l'inquinamento luminoso e i consumi energetici da esso derivanti,
- b) Aumentare la sicurezza stradale per la riduzione degli incidenti, evitando abbagliamenti e distrazioni che possano ingenerare pericoli per il traffico ed i pedoni (nel rispetto del Codice della Strada),
- c) Ridurre la criminalità e gli atti di vandalismo che, da ricerche condotte negli Stati Uniti, tendono ad aumentare là dove si illumina in modo disomogeneo creando zone di penombra nelle immediate vicinanze di aree sovrailluminate,
- d) Favorire le attività serali e ricreative per migliorare la qualità della vita,
- e) Accrescere un più razionale sfruttamento degli spazi urbani disponibili,
- f) Migliorare l'illuminazione delle opere architettoniche e della loro bellezza, con l'opportuna scelta cromatica (per es. il giallo - oro delle lampade al sodio ad alta pressione risulta particolarmente adatto nei centri storici), delle intensità e del tipo di illuminazione, evitando inutili e dannose dispersioni della luce nelle aree circostanti e verso il cielo e senza creare contrasti stucchevoli con l'ambiente circostante (es. con un'illuminazione troppo intensa),
- g) Integrare gli impianti di illuminazione con l'ambiente che li circonda, sia diurno che notturno,
- h) Realizzare impianti ad alta efficienza, mediante l'utilizzo di corpi illuminanti full cut-off, di lampade ad alto rendimento e mediante il controllo del flusso luminoso, favorendo il risparmio energetico,
- i) Ottimizzare gli oneri di gestione e relativi agli interventi di manutenzione,
- j) Tutelare, nelle aree di protezione degli osservatori astronomici, l'attività di ricerca scientifica e divulgativa,
- k) Conservare gli equilibri ecologici sia all'interno che all'esterno delle aree naturali protette urbane ed extraurbane,
- l) Preservare la possibilità per la popolazione di godere del cielo sellato, patrimonio culturale primario.

2. Inquadramento territoriale e caratteristiche generali del territorio

In questo capitolo il Comune potrà descrivere il territorio del proprio comune, approfondendone le caratteristiche principali ed evidenziando le Zone di protezione dall'inquinamento luminoso.

2.1 Inquadramento territoriale

Introduzione geografica, confini e centri abitati, principali caratteristiche, popolazione e statistiche utili, attività produttive, commerciali, etc. La suddivisione del territorio comunale, e le scelte tecniche da adottarsi, devono tenere conto delle seguenti realtà:

- distribuzione e morfologia del terreno (pianura, collina, montagna),
- suddivisione in Aree omogenee: in quartieri, centri storici, zone industriali, parchi, aree residenziali, arterie di grande traffico, circonvallazioni, autostrade, campagna, etc....
- aspetti climatici prevalenti che possono influenzare la viabilità e la visibilità. Sono ad esempio aspetti fondamentali per la scelta del tipo di impianto se il territorio è particolarmente piovoso, umido, nevososo o che favorisce il ristagno dell'aria con la probabile formazione di nebbie,
- aspetti ambientali quali la presenza di elementi artificiali o naturali che possono aggredire gli impianti di illuminazione come: la presenza di grossi complessi industriali (con emissione di elementi inquinanti o corrosivi), del mare (con l'abbondanza di salsedine), etc..
- l'appartenenza ad aree di protezione degli osservatori astronomici e di altri osservatori scientifici, che implica un particolare riguardo nella progettazione degli impianti per la salvaguardia del cielo.

2.2 Evoluzione storica dell'illuminazione sul territorio comunale

Ricerca storica sull'evoluzione territoriale dell'illuminazione anche mediante l'ausilio di foto e documenti d'epoca; identificazione di eventuali caratterizzazioni storiche dell'illuminazione del territorio oggetto di studio.

2.3 Aree omogenee

Le aree omogenee possono in particolare essere suddivise dalle tipologie di strade individuate, dai piani urbani del traffico (se esistenti), dal codice della strada e delle normative tecniche europee, o come segue, in base a criteri puramente di buon senso:

- Centri storici,
- Aree pedonali,
- Aree commerciali,
- Aree residenziali,
- Aree verdi,
- Aree industriali ed artigianali,
- Aree extraurbane,
- Aree limitate di specifica destinazione. Individuando: la loro distribuzione sul territorio, l'integrazione all'interno delle aree omogenee, la destinazione di tali aree (archeologiche, impianti sportivi, centri commerciali, etc..) ed i dati che li caratterizzano e li individuano univocamente.

Allegata a tale paragrafo si propone una cartografia delle Aree omogenee, da effettuare in scala adeguata anche in base alle indicazioni del PRG.

2.4 Zone di protezione dall'inquinamento luminoso (riportare i contenuti e le cartografie ufficiali che le identificano);

2.5 Analisi delle situazioni critiche (stazioni ferroviarie, sottopassi, svincoli nei centri cittadini di grosse dimensioni, parchi pubblici, impianti sportivi, edifici di ordine pubblico, edifici e strutture militari, edifici quali ospedali, scuole, locali notturni ecc.).

3. Illuminazione del territorio: censimento e stato di fatto

In questo capitolo il Comune effettuerà un'analisi dettagliata dello stato dell'illuminazione esistente (eventualmente potrebbero essere di aiuto delle Schede di rilevamento appositamente predisposte, contenenti l'elencazione dei principali aspetti tecnici da rilevare). Inoltre il comune valuterà i parametri illuminotecnici relativi agli impianti esistenti per la verifica dei requisiti di conformità alla normativa regionale.

3.1 Stato dell'illuminazione esistente e conformità alla L.R.17/ 09

3.1.1 Censimento degli impianti esistenti ubicati nelle Zone di Protezione dall'Inquinamento luminoso (Il censimento dovrà prevedere l'identificazione almeno delle seguenti informazioni):

- Ubicazione esatta dell'impianto;
- Proprietario e gestore;
- Tipologia di apparecchi installati e di supporti impiegati;
- Alimentazione, potenze elettriche e distribuzione elettrica;
- Stato dei quadri elettrici e compatibilità con le norme vigenti in materia;
- Tipi di lampade installate e potenze;
- Rilievi dei parametri illuminotecnici con luxmetro o luminanzometro;
- Eventuale presenza di abbagliamenti molesti, o illuminazione intrusiva;
- Eventuale condizione di "sorgenti di rilevante inquinamento luminoso ai fini della programmazione di interventi di bonifica in conformità alla L.R. 17/09;
- Valutazione della conformità alla LR.17/09 ai fini della programmazione di interventi di adeguamento/ sostituzione.

3.1.2 Censimento degli impianti esistenti ubicati sul territorio comunale ad esclusione delle Zone di protezione dall'inquinamento luminoso (Il censimento dovrà prevedere l'identificazione almeno delle seguenti informazioni):

- Ubicazione esatta dell'impianto;
- Proprietario e gestore;
- Tipologia di apparecchi installati e di supporti impiegati;
- Alimentazione, potenze elettriche e distribuzione elettrica;
- Stato dei quadri elettrici e compatibilità con le norme vigenti in materia;
- Tipi di lampade installate e potenze;
- Rilievi dei parametri illuminotecnici con luxmetro o luminanzometro;
- Eventuale presenza di abbagliamenti molesti, o illuminazione intrusiva;
- Eventuale condizione di "sorgenti di rilevante inquinamento luminoso ai fini della programmazione di interventi di bonifica ai sensi dell'art. 5, comma 1, lett. e) della L.R. 17/09;
- Valutazione della conformità alla LR.17/09;

- Rilievo del livello di usura dell'impianto ai fini della programmazione di interventi di sostituzione.

Allegati ai precedenti paragrafi si propongono i seguenti Elaborati cartografici:

- 1) **Mappatura della distribuzione delle tipologie di sorgenti luminose.** Tale lavoro dovrà essere riportato su un supporto cartografico di adeguata scala che evidenzi le Zone di protezione dall'inquinamento luminoso eventualmente esistenti sul territorio comunale;
- 2) **Mappatura della distribuzione degli apparecchi di illuminazione.** Tale lavoro dovrà essere riportato su un supporto cartografico di adeguata scala che evidenzi le Zone di protezione dall'inquinamento luminoso eventualmente esistenti sul territorio comunale;
- 3) **Mappatura della distribuzione delle tipologie di supporti esistenti.** Tale lavoro dovrà essere riportato su un supporto cartografico di adeguata scala che evidenzi le Zone di protezione dall'inquinamento luminoso eventualmente esistenti sul territorio comunale;

3.2 Evidenze storiche, culturale ed artistiche (identificazione di tutti gli edifici di un certo valore artistico storico e ed architettonico che spiccano nel tessuto cittadino).

4. Classificazione illuminotecnica del territorio

In questo capitolo il Comune effettuerà una valutazione della classificazione illuminotecnica delle strade del territorio comunale, sulla base del tipo di strada (dal PUT se esistente) e delle norme tecniche in materia. Come evidenziato nell'Allegato C, da tali approfondimenti potrebbe anche emergere una non corretta classificazione stradale, o la possibilità ed opportunità di de-classificare (ai soli fini illuminotecnici) alcune strade sulla base della valutazione dei flussi di traffico orari.

4.1 Classificazione illuminotecnica del tracciato viario

Identificazione e classificazione (in base alla norma UNI11248) del tracciato viario esistente. Si potranno riportare in tale ambito anche i parametri illuminotecnici (luminanze ed illuminamenti, uniformità, abbagliamento ecc) caratteristici del tipo di classificazione risultante.

4.2 Classificazione illuminotecnica del resto del territorio

Identificazione e classificazione delle principali aree sensibili classificate secondo la norma EN13201, di piste ciclabili, incroci, rotatorie, aree pedonali, piazze etc.

Si potranno riportare in tale ambito anche i parametri illuminotecnici (luminanze ed illuminamenti, uniformità, abbagliamento ecc) caratteristici del tipo di classificazione risultante.

4.3 Flussi di traffico orari ai fini di una corretta "de-classificazione"

Si dovranno rilevare e confrontare i dati di flusso con quelli riportati nella normativa del DM 6792/2001-5/11/2001.

Allegato al precedente paragrafo si propongono i seguenti Elaborati cartografici:

- 4) **Mappatura della classificazione del tracciato viario e del resto del territorio.** Tale lavoro dovrà essere riportato su un supporto cartografico di adeguata scala che evidenzi le Zone di protezione dall'inquinamento luminoso eventualmente esistenti sul territorio comunale;

5. Pianificazione degli interventi di adeguamento/sostituzione/manutenzione

In questo capitolo il Comune, sulla base degli elementi emersi nei precedenti capitoli e seguendo gli indirizzi di buona amministrazione impartiti dalla Regione nella Lr. 17/09 effettuerà una programmazione degli interventi di adeguamento degli impianti esistenti non conformi alla L.r. 17/09 relativamente alle Zone di Protezione, ed una programmazione delle sostituzioni sulla base dello stato di usura degli impianti, relativamente al resto del territorio comunale.

Le scelte del comune dovranno basarsi su soluzioni integrate di riassetto del territorio, e dovranno essere prese in funzione dei risparmi energetici, economici e manutentivo, in particolare dovranno essere definite

- a) Scelte progettuali ed operative per aree omogenee,
- b) Scelte progettuali per le applicazioni particolari:
 - Monumenti,
 - Grandi Aree,
 - Impianti sportivi all'aperto
- c) Ottimizzazione:
 - della segnaletica luminosa secondo criteri di visibilità e di priorità,

- dell'illuminazione commerciale nel rispetto della salvaguardia dell'ambiente cittadino, limitandone la potenza, l'estensione e la diffusione,

Adozione di criteri anti inquinamento luminoso (Appendice 1).

d) Predisposizione di particolari scelte illuminotecniche prioritarie in corrispondenza di quelle aree a rischio (generalmente molto limitate) che richiedono maggiori attenzioni fra le quali:

- Centri sportivi (campi di calcio, ippodromi, piscine, palestre, etc..),
- Aree scolastiche (in prossimità degli ingressi),
- Centri commerciali (in corrispondenza di aree intenso traffico pedonale),
- Aree di interscambio, come gli accessi alle stazioni ferroviarie,
- Importanti svincoli su strade di intenso traffico urbano ed extraurbano.

5.1 Identificazione delle tipologie dei sistemi e dei corpi illuminanti ammessi e conformi alla L.R.17/09

5.2 Pianificazione delle modalità e dei tempi di adeguamento degli impianti non rispondenti ai requisiti della LR. 17/09, ubicati nelle Zone di Protezione

5.3 Pianificazione delle modalità e dei tempi di sostituzione degli impianti esistenti sul territorio comunale (ad esclusione delle Zone di Protezione), in base allo stato di usura degli impianti

5.4 Pianificazione della realizzazione di interventi di bonifica o di sostituzione per le sorgenti di rilevante inquinamento luminoso e per gli apparecchi responsabili di abbagliamento

5.5 Definizione dei piani di manutenzione degli impianti

5.6 Pianificazione dell'eventuale sviluppo dell'illuminazione su tutto il territorio comunale

Scelte progettuali

6. Valutazioni Economiche

In questo capitolo il Comune effettuerà le valutazioni economiche relative alle scelte/indicazioni evidenziate nel capitolo precedente, corredandole di bilanci energetici/economici, ed identificazione delle opportunità tecnologiche che favoriscono una illuminazione a basso impatto ambientale e maggiore risparmio energetico. Verranno effettuate previsioni di spesa e di priorità.

Le proposte operative d'intervento, sono proposte nate dall'analisi dei contenuti del piano della luce sino a questo punto elaborati, che possono avere valenza principalmente:

- estetica e di qualità della valorizzazione del territorio,
- per conseguire risultati di risparmio energetico,

Queste proposte non hanno valenza obbligatoria anche se fortemente consigliata come altre parti del piano, ma costituiscono un aiuto per intervenire in termini di qualità della luce, di risparmio energetico e razionalizzazione delle manutenzioni.

Ogni proposta di Energy Saving deve identificare chiaramente i seguenti elementi chiave:

- 1- Costo dell'intervento
- 2- Risparmi conseguibili (energetici e/o manutentivo)
- 3- Break even

Si riportano a titolo di esempio alcune proposte di Energy Saving tipiche e molto efficaci che possono diventare parte integrante del piano:

1. Sostituzione delle sorgenti luminose ai vapori di mercurio con analoghe ad alta efficienza quali al sodio alta pressione e minore potenza installata.

Gli interventi più classici ed efficaci sono:

VECCHIA LAMPADA	SOSTITUITA CON:	NUOVA LAMPADA	INCREMENTO DEL FLUSSO LUMINOSO	RISPARMIO INDICATIVO [W]
80W Mercurio	=>	50W Sodio AP	- 6% (da 3600 a 3400 lumen)	60% (> se aumenta Interdistanza)
125W Mercurio	=>	70W Sodio AP	+ 5% (da 6200 a 6500 lumen)	70%
250W Mercurio	=>	150W Sodio AP	+19% (da 12500 a 14700 lumen)	60% (> se aumenta Interdistanza)

Gli interventi altrettanto efficaci ma con minori risultati in termini di risparmio energetico:

VECCHIA LAMPADA		NUOVA LAMPADA	INCREMENTO DEL FLUSSO LUMINOSO	RISPARMIO INDICATIVO [W]
80W Mercurio	SOSTITUITA CON:	70W Sodio AP	+ 80% (da 3600 a 6500 lumen)	14% (> se aumenta Interdistanza)
125W Mercurio		100W Sodio AP	+ 61% (da 6200 a 10000 lumen)	25% (> se aumenta Interdistanza)

2. Adeguamento impianti con elevate potenze installate ed apparecchi obsoleti, con apparecchi d'illuminazione ad elevate performance e minore potenza installata,

Gli interventi più classici ed efficaci sono:

VECCHIA LAMPADA	SOSTITUITA CON:	NUOVA LAMPADA
150W Sodio AP	=>	70W Sodio AP
250W Sodio AP	=>	150W Sodio AP
400W Sodio AP	=>	250W Sodio AP

3. Inserimento di sistemi di riduzione di flusso centralizzati o puntuali, a seconda delle esigenze specifiche e sistemi di telecontrollo,
4. Sostituzione delle lanterne semaforiche con altrettante dotate di lampade a led,
5. Valutazione dei vari operatori dell'energia che operano sul territorio ed opportunità di intervento.

ALLEGATO L

**Esempio di Ordinanza tipo per lo spegnimento di fasci di luce "Laser" pubblicitari
(Provvedimenti già adottati da numerosi comuni italiani : S.Vittore Olona, Monza, etc..)**

COMUNE DI

Ordinanza No. del

IL SINDACO

- **Richiamato** l'art. 23 del nuovo Codice della strada D.Lgs. 30/04/1992, n.285 e sue successive modifiche ed integrazioni, secondo cui per effetto del comma 1, "Lungo le strade o in vista di esse è vietato collocare"omissis "impianti di pubblicità o propaganda, segni orizzontali reclamistici, sorgenti luminose visibili dai veicoli transitanti sulle strade, che possono arrecare disturbo visivo agli utenti della strada o distrarne l'attenzione con conseguente pericolo per la sicurezza della circolazione";
- **Richiamato** l'art. 8, comma 9 della Legge della Regione Veneto n. 17 del 07 Agosto 2009 " **Nuove norme per il contenimento dell'inquinamento luminoso, il risparmio energetico nell'illuminazione per esterni e per la tutela dell'ambiente e dell'attività svolta dagli osservatori astronomici**".
- **Accertato** che è ormai consolidata e diffusa abitudine di installare, solitamente in corrispondenza di locali che svolgono la loro attività di notte, potenti fari che nel periodo notturno proiettano verso l'esterno e verso il cielo fasci di luce, solitamente rotanti, visibili anche a grandi distanze, finalizzati a identificare e localizzare la presenza dei locali stessi e a catturare l'attenzione dei cittadini e degli utenti della strada;
- **Ravvisata** la necessità di vietare su tutto il territorio comunale l'installazione e l'utilizzo di tali sorgenti luminose;
- **Costatato** che tali sorgenti luminose, proprio in relazione alla loro natura, alle specifiche ed alle caratteristiche sopra elencate, sono fonte di inquinamento luminoso e di turbativa dell'ambiente e possono arrecare disturbo visivo a quanti percorrono le strade e, soprattutto, distrarne l'attenzione con conseguente pericolo per la sicurezza della circolazione;
- **Visto** l'art. 50 del D.Lgs. 18/08/2000, n. 267;

ORDINA

In via cautelativa, l'immediato divieto di installazione di nuove sorgenti luminose, come indicato dalla Legge regionale 17/2009, ovvero nel caso delle sorgenti già installate, l'immediata rimozione e il divieto di accensione a tempo indeterminato delle stesse dal momento della notifica del presente provvedimento.

INFORMA

Che per la violazione delle presenti disposizioni, saranno applicate le sanzioni amministrative di cui all'articolo 11, della Legge Regionale del 07/08/2009 n.17, nonché, ove ne ricorreranno i presupposti, quelle previste dall'articolo 23 del D.Lgs. del 30/04/1992 n. 285 e successive modifiche ed integrazioni.

DEMANDA

Al personale incaricato del servizio di Polizia Stradale indicato all'articolo 12 D.Lgs. 30/04/1992, n. 285 la verifica del rispetto del presente documento;
All'Ufficio Tecnico comunale ed al Comando di Polizia Municipale l'esecuzione della presente ordinanza per quanto di competenza.

Il Sindaco

.....

ALLEGATO M VERIFICA E CONTROLLO

Uno degli aspetti più ostici per chi non è addetto ai lavori, è la verifica ed il controllo dei nuovi progetti d'illuminazione pubblica e privata, anche sotto forma di lottizzazione o di adeguamento e rifacimento dell'esistente, in quanto come è prescritto per legge, l'ufficio tecnico comunale è addetto alla verifica della conformità di legge ed all'autorizzazione del nuovo progetto illuminotecnico (L.R. 17/09, Articolo 5, comma 1 lettera c).

a. Progettista illuminotecnico

L.R. 17/09, Articolo 7, comma 1: *... è redatto da un professionista appartenente alle figure professionali dello specifico settore, iscritto agli ordini o collegi professionali, con curriculum specifico e formazione adeguata, conseguita anche attraverso la partecipazione ai corsi di cui all'articolo 3, comma 1, lettera c).*

Requisiti di selezione del progettista per la realizzazione del progetto illuminotecnico:

- progettisti iscritti a ordini di Ingegneri e Architetti e collegi dei Periti Industriali e dei Geometri, ciascuno con la propria competenza professionale (per esempio gli impianti elettrici possono essere progettati solo da ingegneri e periti industriali con i dovuti distinguo),
- progettisti in possesso di un curriculum specifico, e una formazione adeguata conseguita anche attraverso corsi di formazione sulla legge regionale.

b. Progetto illuminotecnico: contenuti e caratteristiche

L.R. 17/09, Articolo 5, comma 1 lettera c: *“c) sottopongono al regime dell'autorizzazione comunale tutti gli impianti di illuminazione esterna, anche a scopo pubblicitario;”*

L.R. 17/09, Articolo 7, comma 2: *“Il progetto illuminotecnico, sviluppato nel rispetto delle norme tecniche vigenti del Comitato elettrotecnico italiano (CEI) e dell'ente nazionale di unificazione (UNI), è accompagnato da una certificazione del progettista di rispondenza dell'impianto ai requisiti della presente legge”.*

L.R. 17/09, Articolo 7, comma 3: *“3. Sono esclusi dal progetto illuminotecnico gli impianti di modesta entità o temporanei e gli altri impianti per i quali è sufficiente il deposito in comune della dichiarazione di conformità ai requisiti di legge rilasciata dall'impresa installatrice.”*

Approvazione dei progetti:

Su **tutto** il territorio regionale **tutti** i nuovi impianti d'illuminazione pubblici e privati anche a scopo pubblicitario, devono essere realizzati ed autorizzati da (comuni e provincie) sulla base di un progetto illuminotecnico.

Sono esclusi dall'obbligo di progetto gli impianti di modesta entità di cui all'art. 7, comma 3) per i quali l'atto di approvazione si compie con il deposito in comune della dichiarazione di conformità ai requisiti di legge rilasciata dall'impresa installatrice (Allegato N2).

L.R. 17/09, Articolo 7, comma 4: *“In particolare, i professionisti incaricati della realizzazione dei progetti d'illuminazione dovranno corredare la relazione illustrativa, nella sezione relativa all'illuminazione, della seguente documentazione:*

- *il Progetto illuminotecnico, di cui il professionista illuminotecnico assume le responsabilità, certificandolo e dimostrandone con adeguata relazione tecnica la conformità alle leggi sopra riportate ed alle normative tecniche di settore;*
- *la misurazione fotometrica dell'apparecchio, sia in forma tabellare numerica su supporto cartaceo, sia sotto forma di file standard normalizzato, tipo il formato "Eulumdat" o analogo; la stessa deve riportare la dichiarazione del Responsabile tecnico di laboratorio o di Enti certificatori terzi, riconosciuti, circa la veridicità delle misure;*
- *la dichiarazione di conformità del progetto alla l.r. 17/09.”*

Per i contenuti del progetto illuminotecnico si rimanda all'Allegato O.

c. Progetto illuminotecnico: Verifica e controllo

L'ufficio tecnico comunale competente può operare la sua valutazione solo sulla base del contenuto del progetto illuminotecnico che se fatto correttamente contiene tutte le informazioni necessarie per la verifica. In sintesi ci sono alcuni passaggi OBBLIGATI di verifica per ogni tipologia di progetto illuminotecnico:

I. Professionista illuminotecnico abilitato. Si veda la precedente lettera a,

II. Verifica conformità corpi illuminanti.

Come prescritto alla precedente lettera b, il progettista allega al progetto i dati fotometrici dei corpi illuminanti utilizzati (Vedere allegato B).

- a- Verifica che l'intensità luminosa massima a 90° ed oltre non sia superiore a 0.49cd/klm
- Tabellari: nel qual caso basta verificare che i valori inseriti per gamma maggiore o uguale a 90° non siano superiori a 0.49cd/klm,
 - File "eulumdat" (estensione .ldt): aprire tale file con un software illuminotecnico, per esempio il software Easy Light – Save the Sky scaricabile gratuitamente dal sito www.cielobuio.org, e premendo in corrispondenza del tasto "Carica LDT" e successivamente i tasti "Dati fotometrici" per visualizzare la tabella in formato digitale e per verificare che i valori dell'intensità luminosa per GAMMA maggiore o uguale a 90° siano inferiori a 0.49cd/klm.
- b- Verifica che l'apparecchio abbia un rendimento superiore al 60%
- Un metodo molto semplice è aprire il file eulumdat (.ldt) che il progettista deve allegare al progetto dell'apparecchio e leggere la riga 23. Questa riga riporta il rendimento dell'apparecchio. Se il dato è mancante o è zero vuol dire che il file non è corretto ed incompleto. Richiedere al fornitore tale dato ed un file eulumdat corretto secondo standard internazionali.

III. Verifica conformità tipo di sorgente. Vedere allegato D

IV. Verifica conformità alle norme tecniche. Per fare tale verifica è sufficiente conoscere la classificazione della strada o dell'ambito da illuminare dichiarata dal progettista nel progetto (obbligatoria assieme all'analisi dei rischi che permette di dichiararla). Tramite l'Allegato C tabelle 7 e 8 è possibile verificare se il progettista ha rispettato la classificazione ed i parametri di progetto.

V. Verifica ottimizzazione di un impianto. Vedere Allegato E e comunque in generale in ambito il rapporto interdistanza altezza non deve essere inferiore a 3.7.

VI. Verifica dell'impiego dei sistemi di riduzione del flusso luminoso. Vedere Allegato H.

La verifica della conformità dei progetti illuminotecnici è di seguito schematizzata con degli schemi di flusso per i seguenti impianti tipo:

1. Impianti d'illuminazione stradali,
2. Torri faro e Grandi aree,
3. Arredo Urbano, parchi, residenziali e ciclabili
4. Impianti sportivi
5. Monumenti ed edifici di elevato valore artistico, storico ed architettonico
6. Adeguamento degli impianti nelle fasce di protezione

LEGENDA: In rosso sono indicati i riferimenti di legge ed in blu i relativi allegati.

d. Conformità installazione

L.R. 17/09, Articolo 7, comma 3: "3. Sono esclusi dal progetto illuminotecnico gli impianti di modesta entità o temporanei e gli altri impianti per i quali è sufficiente il deposito in comune della dichiarazione di conformità ai requisiti di legge rilasciata dall'impresa installatrice".

Commenti sull'Installatore: Gli installatori DEVONO realizzare l'installazione in conformità al progetto illuminotecnico ed alla legge e nello specifico le cose più delicate sono:

- l'installazione dei corpi illuminanti orizzontali,
- la regolazione della lampada all'interno del vano lampada.

E' loro compito inoltre attestare la conformità dell'installazione ai criteri della L.r. 17/09 e al progetto illuminotecnico e ove ve ne sia la necessità, agli ambiti applicativi del DM37/08 o "Nuova legge 46/90"

FLOW CHART N. 01: IMPIANTO D'ILLUMINAZIONE STRADALE

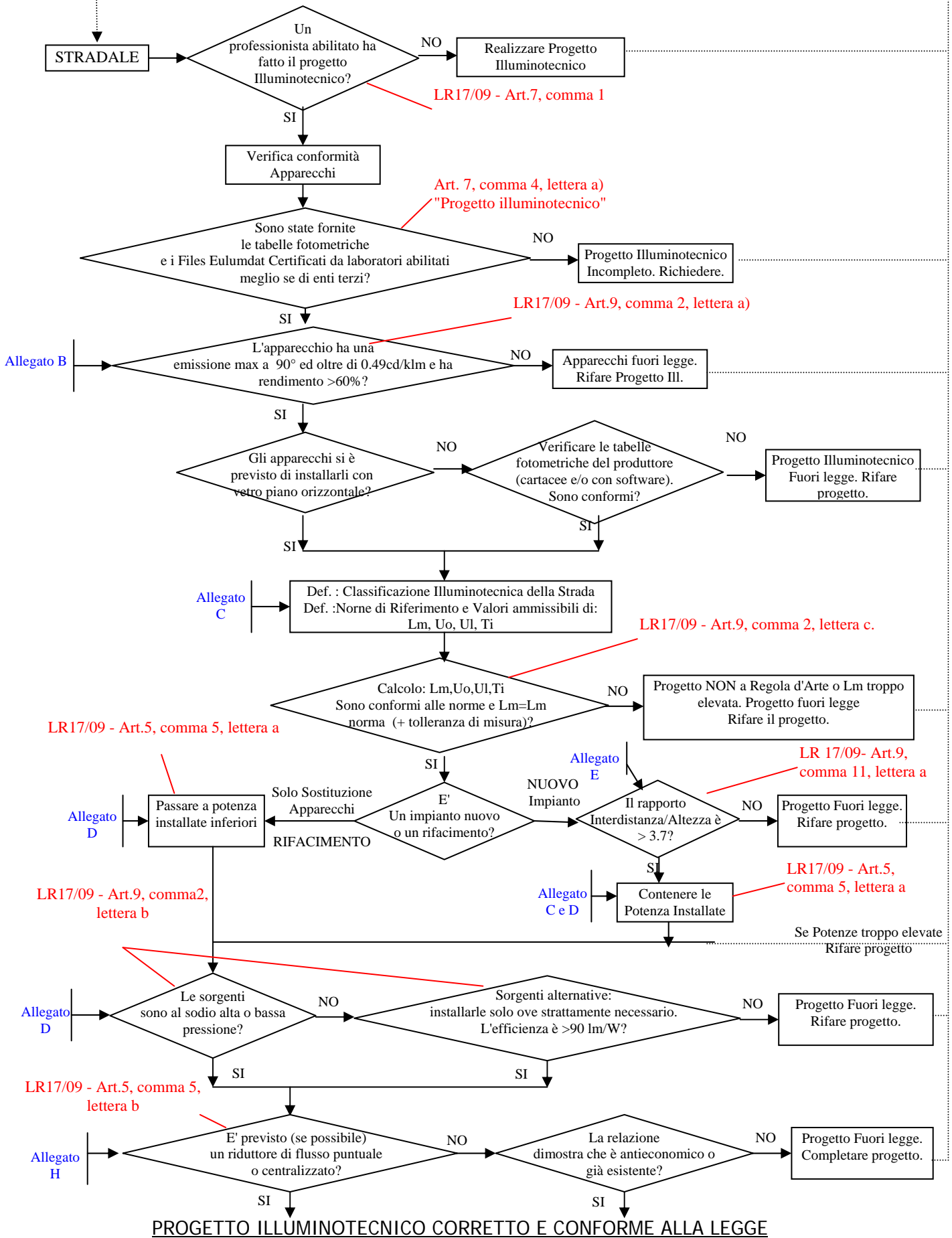

PROGETTO ILLUMINOTECNICO CORRETTO E CONFORME ALLA LEGGE

FLOW CHART N. 02: ADEGUAMENTO IMPIANTO IN FASCIA DI PROTEZIONE

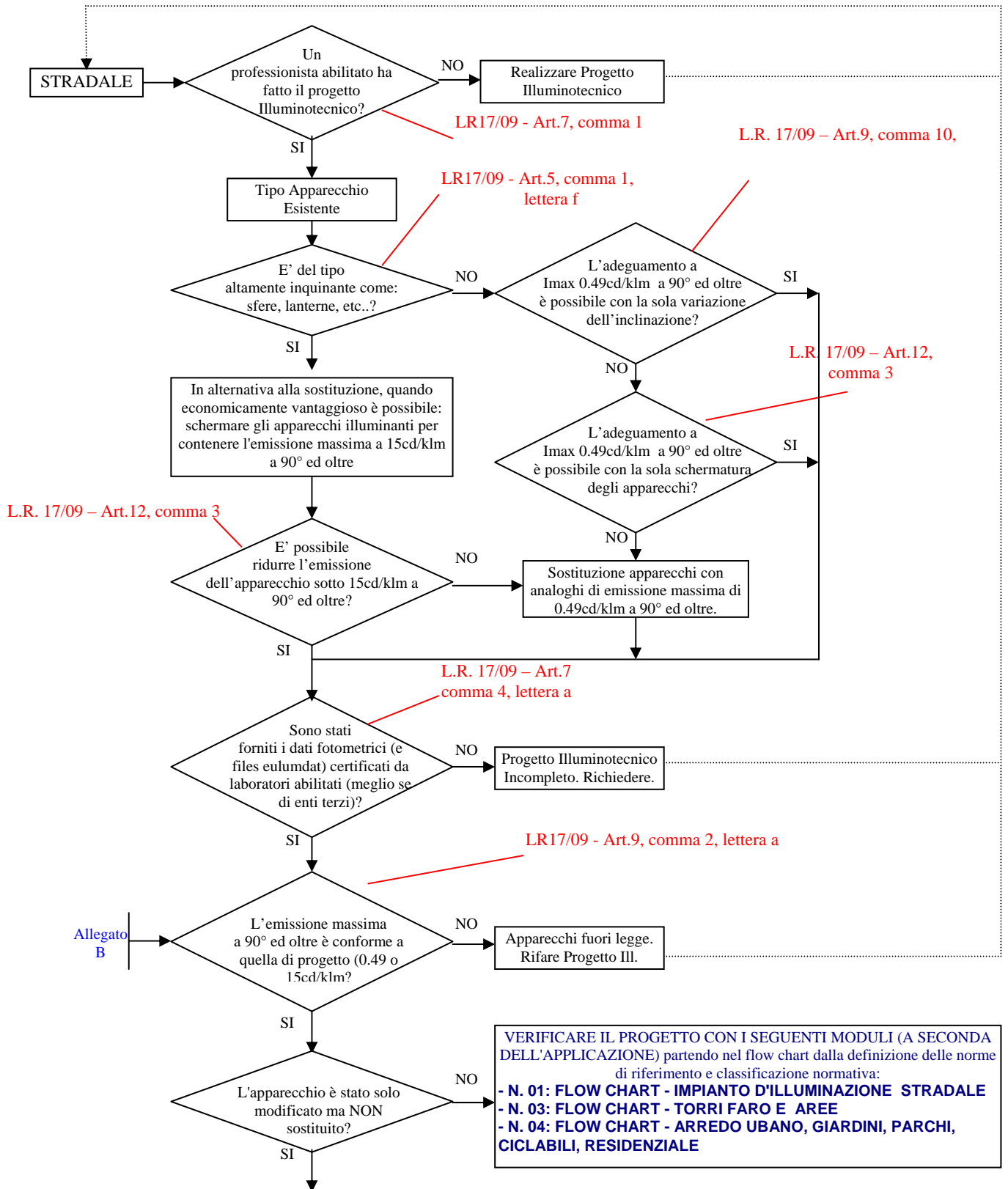

FLOW CHART N. 03: TORRI FARO E GRANDI AREE

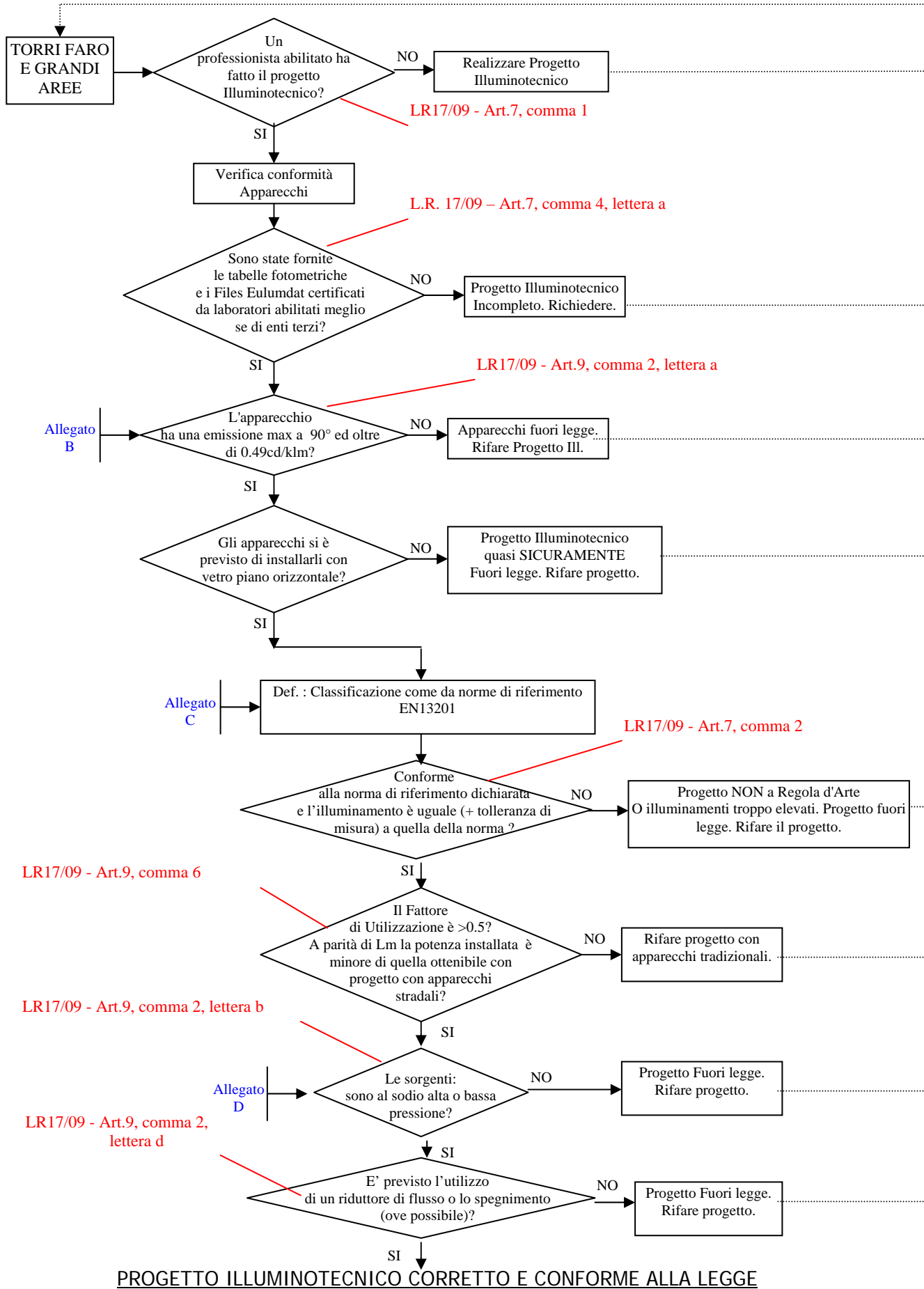

FLOW CHART N. 04: PEDONALE, PARCHI, CICLABILI, RESIDENZIALE

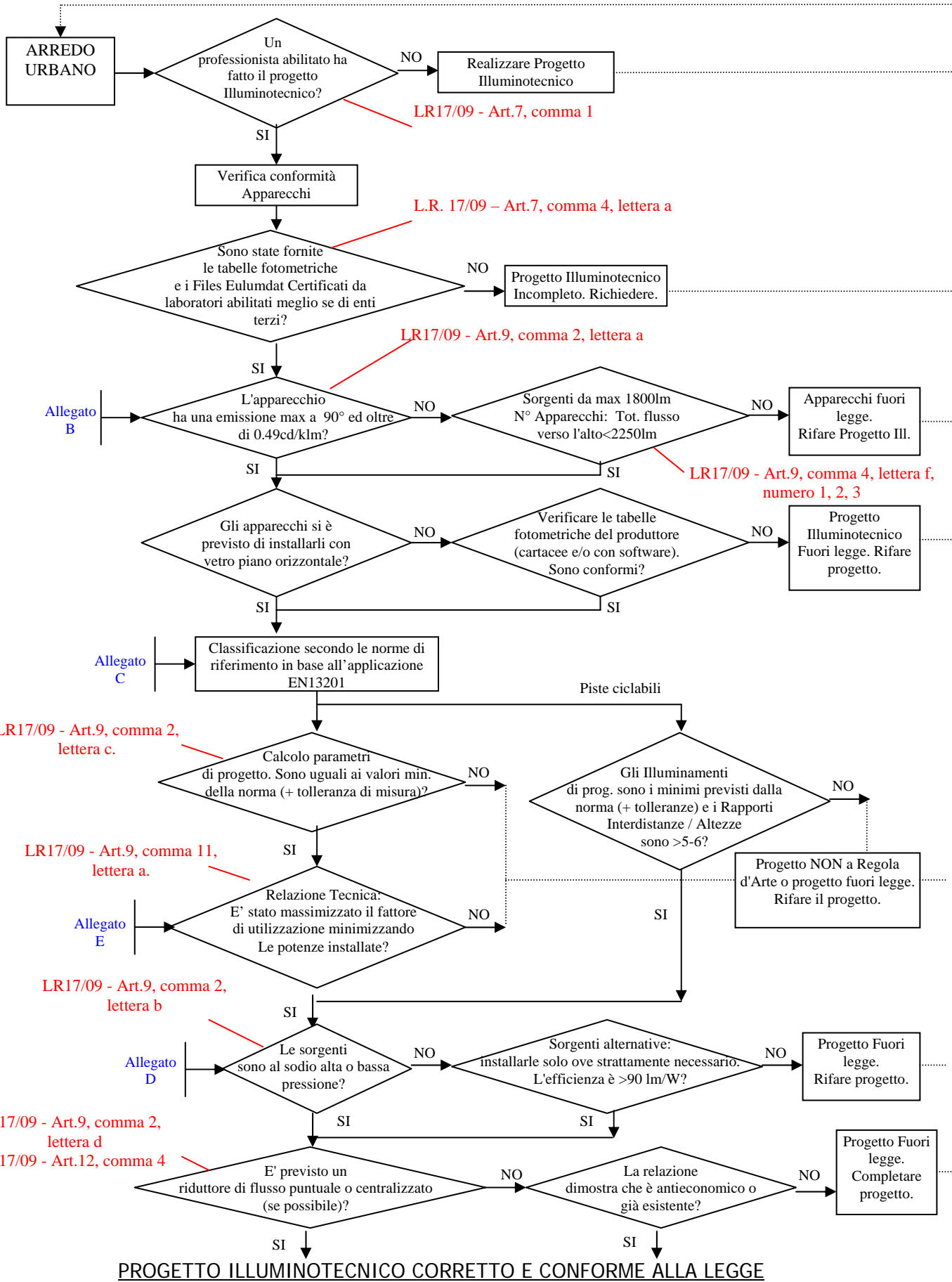

LR17/09 - Art.7, comma 1

L.R. 17/09 – Art.7, comma 4, lettera a

LR17/09 - Art.9, comma 2, lettera a

LR17/09 - Art.9, comma 4, lettera f, numero 1, 2, 3

LR17/09 - Art.9, comma 2, lettera c.

LR17/09 - Art.9, comma 11, lettera a.

LR17/09 - Art.9, comma 2, lettera b

LR17/09 - Art.9, comma 2, lettera d

LR17/09 - Art.12, comma 4

PROGETTO ILLUMINOTECNICO CORRETTO E CONFORME ALLA LEGGE

FLOW CHART N. 05: IMPIANTI SPORTIVI

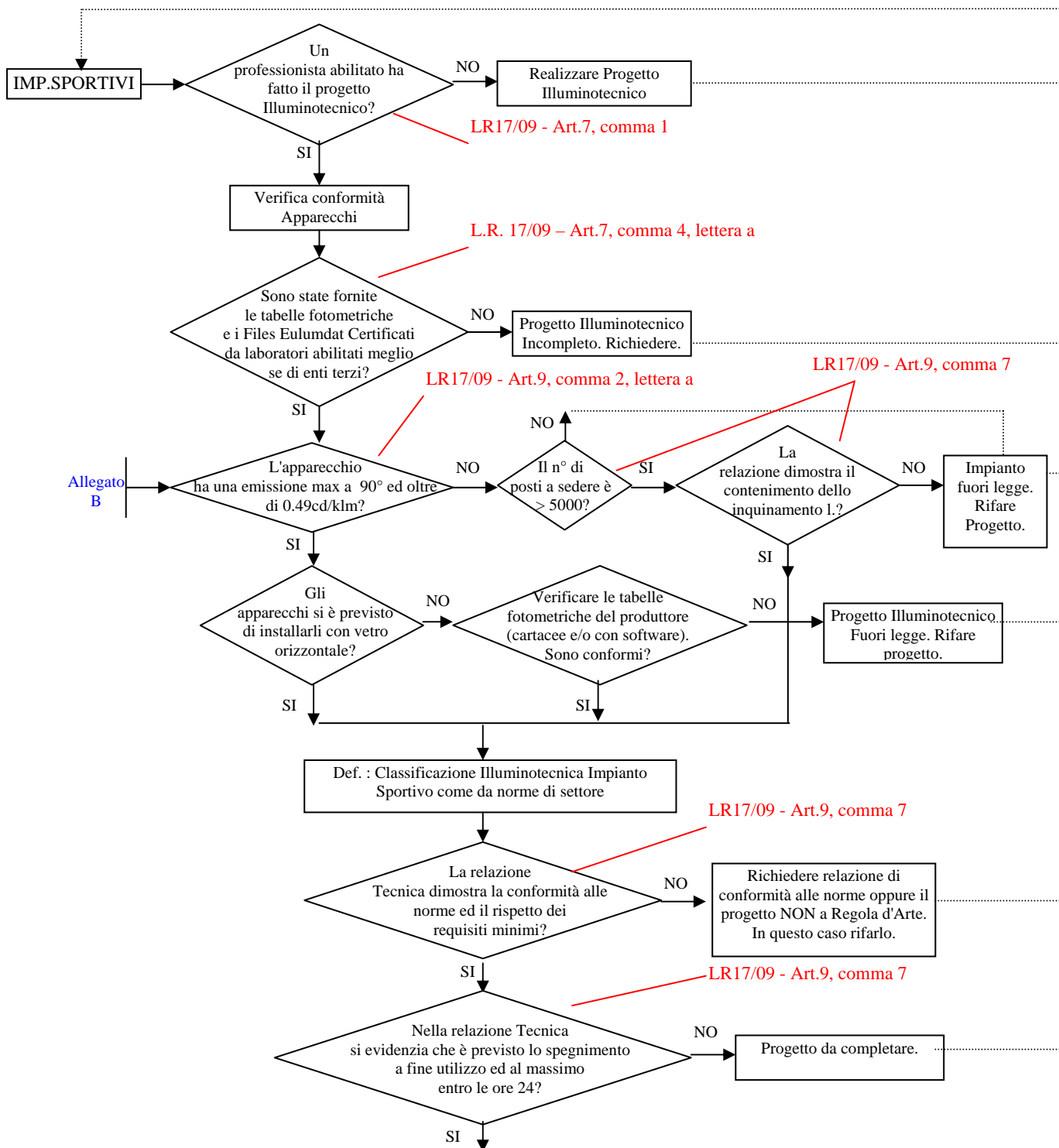

PROGETTO ILLUMINOTECNICO CORRETTO E CONFORME ALLA LEGGE

FLOW CHART N. 06: MONUMENTI ED EDIFICI

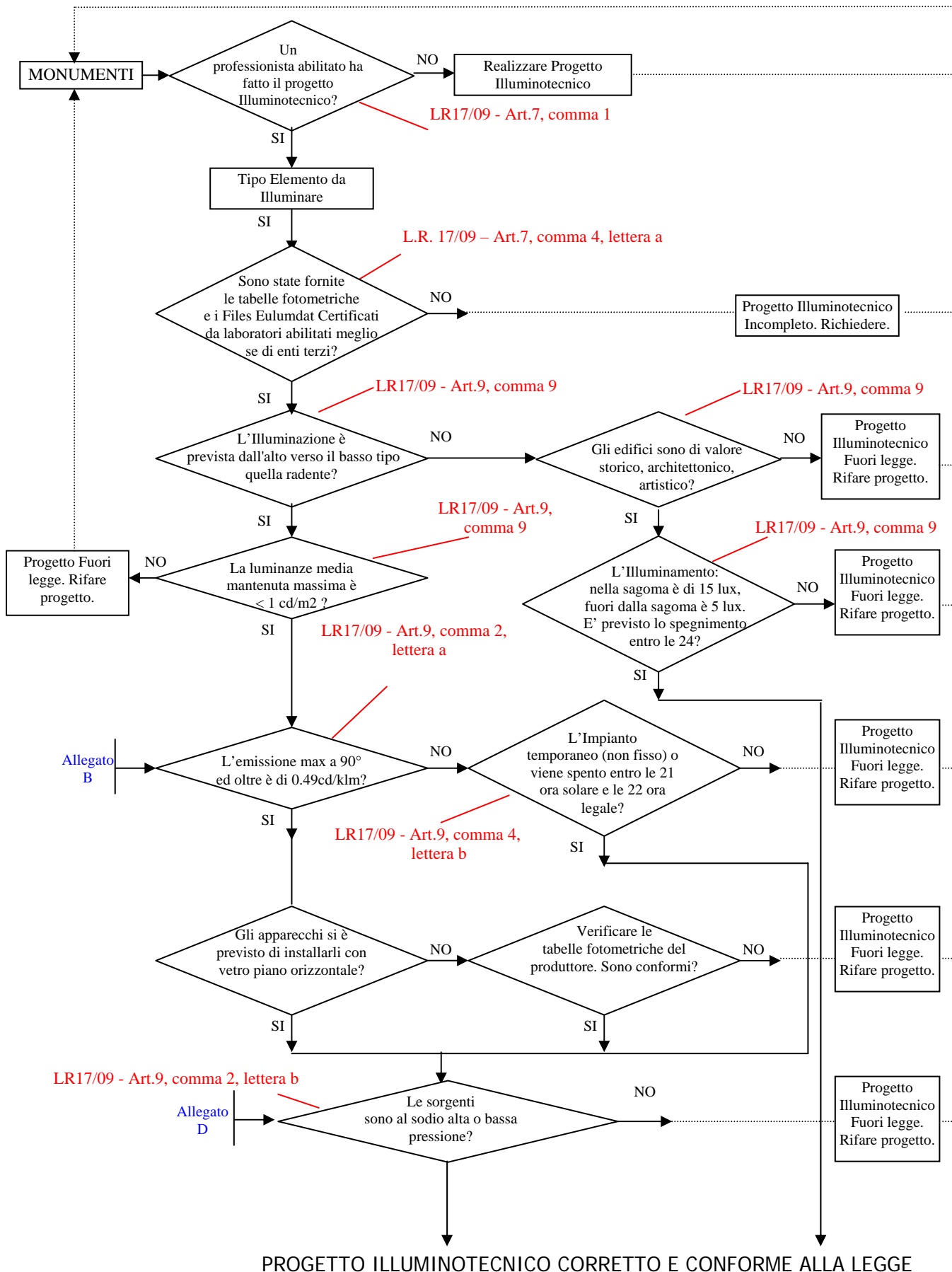

ALLEGATO N

INTEGRAZIONE AL REGOLAMENTO EDILIZIO

Articolo XXX

Illuminazione per esterni e insegne luminose

L'illuminazione esterna pubblica e privata di edifici, giardini, strade, piazze, etc, è soggetta alle disposizioni della L.r. 17/09 e delle successive disposizioni in materia di contenimento di tutti i fenomeni di inquinamento luminoso e di risparmio energetico.

In particolare i professionisti incaricati della realizzazione dei progetti d'illuminazione, dovranno corredare la relazione illustrativa, nella sezione relativa all'illuminazione, della seguente documentazione:

- Progetto illuminotecnico, di cui il professionista illuminotecnico se ne assume le responsabilità, certificandolo e dimostrandone con adeguata relazione tecnica la conformità alle leggi sopra riportate ed alle normative tecniche di settore,
- La misurazione fotometrica dell'apparecchio, sia in forma tabellare numerica su supporto cartaceo, sia sotto forma di file standard normalizzato, tipo il formato commerciale "Eulumdat" o analogo; la stessa devono essere sottoscritte dal responsabile tecnico di laboratorio o di enti terzi, quali l'IMQ, circa la veridicità delle misure, e contenere inoltre le informazioni circa la tipologia di lampada impiegata, e la posizione di misura (allegato Q),
- Dichiarazione di conformità del progetto alla L.r. 17/09 e succ. integrazioni (Allegato N1).

A fine lavori gli installatori rilasciano la dichiarazione di conformità dell'impianto d'illuminazione al progetto illuminotecnica ed ai criteri della L.r. 17/09 (Allegato N2).

E' compito del progettista verificare la corretta installazione degli apparecchi illuminanti e segnalarlo con adeguata comunicazione al comune anche se non direttamente coinvolto nella direzione dei lavori.

I progettisti abilitati a realizzare progetti d'illuminotecnica devono essere:

- iscritti a ordini e collegi professionali,
- indipendenti da legami con società produttrici di corpi illuminanti, o distributori dell'energia,
- avere un curriculum specifico, con la partecipazione a corsi e master mirati alla formazione sulla progettazione ai sensi della L.r. 17/09 e succ. integrazioni, o aver realizzato almeno altri 3 progetti illuminotecnici analoghi,

Qualora l'impianto d'illuminazione fosse di "modesta entità", come specificato all'art. 7, comma 3 della L.r. 17/09, non è richiesta l'autorizzazione sindacale ed il progetto illuminotecnico.

In tal caso è sufficiente che al termini dei lavori d'installazione la società installatrice rilasci, agli uffici comunali competenti, la dichiarazione di conformità dell'impianto d'illuminazione ai criteri della L.r. 17/09 e succ. integrazioni, con l'identificazione dei riferimenti alla specifica deroga al progetto illuminotecnico.

Nel caso particolare in cui l'impianto rientri nella tipologia identificata all'art. 9, comma 4, lettera f) della L.r. 17/09, la dichiarazione deve essere corredata dalla documentazione tecnica che attesta la rispondenza dei prodotti utilizzati e dell'impianto, ai vincoli di legge della relativa deroga (Allegato N2).

ALLEGATO N1

DICHIARAZIONE DI CONFORMITA' DEL PROGETTO ILLUMINOTECNICO ALLA LR 17/09 DICHIARAZIONE DI PROGETTO A REGOLA D'ARTE

Il sottoscritto Con studio di progettazione
con sede in via n° CAP
comune Prov. tel.
fax e-mail

Iscritto all'Ordine/Collegio: n° iscrizione

Progettista dell'impianto d'illuminazione (descrizione sommaria):

.....

.....

.....

DICHIARA

sotto la propria personale responsabilità che l'impianto è stato progettato in conformità alla legge della Regione Veneto n. 17 del 07/08/09 " *Nuove norme per il contenimento dell'inquinamento luminoso, il risparmio energetico nell'illuminazione per esterni e per la tutela dell'ambiente e dell'attività svolta dagli osservatori astronomici.* ", art. 9, ed alle successive integrazioni e modifiche, avendo in particolare:

- riportato dettagliatamente nel progetto illuminotecnico esecutivo tutti gli elementi per una installazione corretta ed ai sensi della L.r. 17/09 e succ. integrazioni.
- rispettato le indicazioni tecniche della L.r. 17/09 e succ. integrazioni medesima, e realizzato una relazione illuminotecnica a completamento del progetto, che dimostri la completa applicazione della L. r. 17/09 medesima,
- seguito la normativa tecnica applicabile all'impiego e nello specifico la norma UNI 11248 o analoga (.....) e quindi di aver realizzato un progetto a "regola d'arte"
- corredato il progetto illuminotecnico della documentazione di seguito elencata:
 - Relazione che dimostra il rispetto delle disposizioni di legge della L.r. 17/09 e succ. integrazioni,
 - Calcoli illuminotecnici e risultati illuminotecnici (comprensivi di eventuali curve iso-luminanze e iso-illuminamenti)
 - Dati fotometrici del corpo illuminante in formato tabellare numerico e cartaceo e sotto forma di file normalizzato Eulumdat. Tali dati sono stati certificati e sottoscritti, circa la loro veridicità, dal responsabile tecnico del laboratorio di misura, certificato secondo standard di qualità, preferibilmente meglio se di ente terzo quale IMQ.

DECLINA

- ogni responsabilità per sinistri a persone o a cose derivanti da una esecuzione sommaria e non realizzata con i dispositivi previsti nel progetto illuminotecnico esecutivo,
- ogni responsabilità, qualora dopo averlo segnalato alla società installatrici, la stessa proceda comunque in una scorretta installazione (non conforme alla L.r. 17/09) dei corpi illuminanti. In tal caso il progettista si impegna a segnalarlo al committente (pubblico o privato), in forma scritta,

Data

Il progettista

.....

ALLEGATO N2

**DICHIARAZIONE DI CONFORMITA' INSTALLAZIONE
ALLA L.R.17/09 e S.M.I.**

Il sottoscritto titolare o legale rappresentante della ditta
..... operante nel settore

con sede in via n° CAP
comune Prov. tel.
fax P.IVA

iscritta nel registro delle ditte (R.D. 20/9/1934 n° 2011) della camera C.I.A.A. di
..... al n°

iscritta all'albo provinciale delle imprese artigiane (legge 8/8/1985, n° 443) di
..... al n°

esecutrice dell'impianto (descrizione schematica):
.....
.....

inteso come: nuovo impianto trasformazione ampliamento
 manutenzione straordinaria altro

realizzato presso: comune:

DICHIARA

sotto la propria personale responsabilità che l'impianto è stato realizzato in conformità alla Legge della Regione Veneto Legge n.17 del 07/08/2009 " Nuove norme per il contenimento dell'inquinamento luminoso, il risparmio energetico nell'illuminazione per esterni e per la tutela dell'ambiente e dell'attività svolta dagli osservatori astronomici ", avendo in particolare:

- seguito la normativa tecnica applicabile all'impiego
- installato i componenti elettrici in conformità al DM37/08 "nuova 46/90" ed altre leggi vigenti;
- installato componenti e materiali costruiti a regola d'arte e adatti al luogo di installazione;
- controllato l'impianto ai fini della sicurezza e della funzionalità con esito positivo avendo eseguito le verifiche richieste dal committente, dalle norme e dalle disposizioni di legge.

Per impianti di "modesta entità", come specificato all'art. 9, comma 4, lettera f :

- seguito le indicazioni dei fornitori per l'installazione in conformità alla L. r. 17/09 e succ. integrazioni;
- installato i corpi illuminanti in conformità alla L. r. 17/09 e succ. integrazioni;

Allegati:

- documentazione tecnica del fornitore e relazione che attesta la rispondenza dei prodotti utilizzati e dell'impianto realizzato ai vincoli di legge (obbligatoria se impianto è in deroga secondo quanto specificato all'art. 9, comma 4, lettera f) della L.r. 17/09)
-

Per tutti gli altri impianti per cui sia previsto il progetto illuminotecnico:

- rispettato il progetto esecutivo realizzato in conformità alla L.r. 17/09 da professionista abilitato;

Rif. Progetto Illuminotecnico

Allegati:

-

DECLINA

ogni responsabilità per sinistri a persone o a cose derivanti da manomissione dell'impianto da parte di terzi ovvero da carenze di manutenzione o riparazione.

Data

Il dichiarante

.....

ALLEGATO O

PROGETTO ILLUMINOTECNICO CONTENUTI E CARATTERISTICHE

L.R. 17/09, Articolo 7, comma 4: "In particolare, i professionisti incaricati della realizzazione dei progetti d'illuminazione dovranno corredare la relazione illustrativa, nella sezione relativa all'illuminazione, della seguente documentazione:

- il Progetto illuminotecnico, di cui il professionista illuminotecnico assume le responsabilità, certificandolo e dimostrandone con adeguata relazione tecnica la conformità alle leggi sopra riportate ed alle normative tecniche di settore;
- la misurazione fotometrica dell'apparecchio, sia in forma tabellare numerica su supporto cartaceo, sia sotto forma di file standard normalizzato, tipo il formato "Eulumdat" o analogo; la stessa deve riportare la dichiarazione del Responsabile tecnico di laboratorio o di Enti certificatori terzi, riconosciuti, circa la veridicità delle misure;
- la dichiarazione di conformità del progetto alla l.r. 17/09."

Contenuti del Progetto illuminotecnico ai fini normativi e autorizzativi:
I) RELAZIONE TECNICA II) TAVOLE PLANIMETRICHE III) RISULTATI DEL CALCOLO IV) ULTERIORI REQUISITI NORMATIVI V) DATI FOTOMETRICI VI) DICHIARAZIONE DI CONFORMITA' PROGETTO
II. RELAZIONE TECNICA La relazione tecnica è una parte indispensabile per legge in quanto giustifica ciascuna scelta progettuale evidenziando le relative conformità di legge in particolare: <ul style="list-style-type: none">• Indica i riferimenti legislativi e normativi adottati,• Riporta le caratteristiche elettriche dell'impianto, delle sorgenti luminose utilizzate e le caratteristiche illuminotecniche degli apparecchi illuminanti utilizzati nel progetto,• Descrive le scelte tecniche progettuali anche in termini di ottimizzazione e di efficienza dell'impianto,• Realizza un bilancio energetico dell'impianto che evidenzia le scelte in termini di ottimizzazione e di efficienza ed i risultati che avranno permesso di ottenere,• Valuta i risultati illuminotecnici conseguiti, identificando il rispetto dei criteri tecnici della L.r. 17/09.
I. TAVOLE PLANIMETRICHE Le tavole planimetriche hanno il compito di identificare dal punto di vista installativo i lavori da eseguire e devono essere costituiti in linea di massima da: <ul style="list-style-type: none">• Posizionamento dei punti luce con indicazione della potenza della lampada, il tipo di armatura stradale e l'eventuale regolazione del portalampade all'interno del vano ottico dell'apparecchio,• Sezioni stradali per il corretto posizionamento del punto luce e disegno tecnico quotato del supporto (palo, braccio, mensola ecc..),• Indicazione del tipo e sezione dei conduttori,• Posizione del quadro elettrico (nuovo o esistente),• Particolari tecnici/installativi in scala adeguata,• Indicazione degli eventuali punti di giunzione con impianti esistenti,
III. RISULTATI DEL CALCOLO Tale parte evidenzia i risultati di calcolo e si compone dei seguenti elaborati e documenti necessari ed imprescindibili nella verifica della regola dell'arte e dell'applicazione della L.r. 17/09: <ul style="list-style-type: none">• Dati riassuntivi di progetto:<ol style="list-style-type: none">1. caratteristiche geometriche dimensionali della strada o di altro ambito,2. classificazione,3. identificazione del corpo illuminante, delle sue caratteristiche e della tabella fotometrica,• Risultati illuminotecnici:<ol style="list-style-type: none">1. Tabella riassuntiva dei risultati di calcolo congruenti con il tipo di progetto: in ambito stradale (Lm, Uo, Ul, Ti) in ambito pedonale (Em, Emin, Ue, etc..),

2. In ambito stradale: tabelle e curve isoluminanze e isolux
3. In ambito non stradale: tabelle e curve isolux a seconda delle richieste della specifica norma adottata.

IV. ULTERIORI REQUISITI NORMATIVI

Gli impianti realizzati in conformità alla L.r. 17/09 e alle norme UNI 11248, EN13201, etc.. sono rispondenti sono realizzati a “regola dell’arte”. Per contro è necessario chiarire che la rispondenza degli impianti alle norme è condizione necessaria ma non sufficiente per la conformità alla L.r. 17/09.

La norma UNI11248, e quindi di conseguenza la L.r.17/09, richiede inoltre che il progetto contenga:

- una chiara individuazione **della zona o zone di studio** e di progetto;
- **l’analisi del rischio** per la corretta classificazione della strada/ambito (zona) da illuminare, verificando le conseguenze sul progetto dei parametri di influenza, pesando e giustificando la scelta dei valori adottati per la definizione delle categorie illuminotecniche di progetto e di esercizio ai fini di un declassamento;
- **la griglia ed i parametri di calcolo** quali i parametri di riflessione della pavimentazione stradale;
- **un piano per la manutenzione** per garantire il mantenimento dei requisiti illuminotecnici di progetto.

V. DATI FOTOMETRICI

Si vedano:

Allegato B – Controllo del flusso luminoso diretto

Allegato Q – Conformità dei prodotti alla L.r.17/09

IV. DICHIARAZIONE DI CONFORMITA’ PROGETTO

Si veda:

Allegato N1 – Dichiarazione di conformità progetto illuminotecnico

ALLEGATO P

COMUNE DI _____

ILLUMINAZIONE PUBBLICA

Area _____

del _____

Tratto compreso tra _____

CAPITOLATO D'APPALTO

per la formazione dell'impianto d'Illuminazione pubblica stradale

Dell'area _____ *del* _____

ALLEGATO Q

Esempio di dichiarazione di conformità del prodotto

[CARTA INTESTATA PRODUTTORE - IMPORTATORE]

Dichiarazione di Conformità

Alla Legge Regionale del Veneto n°17 del 07 Agosto 2009

In riferimento alla richiesta nostro Rif. n. _____

La ditta :

dichiara sotto la propria responsabilità che il prodotto della serie o modello:

[NOME PRODOTTO]

Con lampade: **[POTENZA E TIPO LAMPADA]**

Laboratorio Accreditato:

Testato nel Laboratorio	
Responsabile Tecnico	

Parametri di prova:

Sistema di Misura:	
Posizione dell'apparecchio durante la misura:	

Apparecchio:

Tipo di Riflettore		Tipo di Schermo	
Parametri di Misura		Temperatura Ambiente	
Tensione Alimentazione		Frequenza	

Norme di Riferimento:

UNI 10671	Misurazione dei dati fotometrici e presentazione dei risultati
PrEN 13032	Measurement and presentation of photometric data and luminaires
CIE 27	Photometry luminaires for street lighting
CIE 43	Photometry of floodlights
CIE 121	The photometry and goniophotometry of luminaires

Se installato come specificato nel foglio d'istruzioni,

è Conforme alla LR 17/2009 del 07/08/2009

ed in particolare, come evidenziano i dati fotometrici rilasciati da codesto laboratorio, in formato tabellare numerico cartaceo e sotto forma di files eulmdat allegati alla presente, l'apparecchio nella sua posizione di installazione ha un'intensità luminosa massima approssimata all'intero e per $\gamma \geq 90^\circ$ di 0 cd per 1000 lumen a 90° ed oltre.

[Luogo], [DATA]

Firma del responsabile tecnico del Laboratorio

.....